



Руководство
по эксплуатации

Вытяжка кухонная электрическая бытовая

Модель

ВН-100-XX

ВН-101-XX

ВН-102-XX

ВН-200-XX

ВН-201-XX

ВН-202-XX

ВН-203-XX

ВН-204-XX

ВН-205-XX

ВН-206-XX

ВН-207-XX

ВН-208-XX

ВН-300-XX

ВН-301-XX

ВН-302-XX



Сделано в России

Уважаемый покупатель!

Благодарим Вас за покупку нашего изделия!

Мы уверены, что Вы сделали правильный выбор, потому что эта современная и функциональная вытяжка наилучшим образом удовлетворит Ваши потребности и прослужит долгие годы.

Наша продукция проходит тщательный контроль качества и произведена на новейшем оборудовании ведущих европейских фирм.

Качество, надежность и доступная цена - преимущества продукции торговой марки «de luxe».

Классический дизайн вытяжки позволяет данной модели сочетаться с любым интерьером кухни.

Просим Вас внимательно прочитать руководство по эксплуатации перед началом использования.



СОДЕРЖАНИЕ

Общие указания	1
Требования по технике безопасности	2
Комплектность	3
Технические данные	4
Распаковка	4
Устройство	5
Установка	6
Подключение к электрической сети	8
Подготовка к работе	8
Порядок работы	9
Уход	10
Замена лампы освещения	11
Утилизация	11
Устранение неисправностей	12
Свидетельство о приемке и продаже	13
Талон на установку	13
Гарантийные обязательства	14
Правила транспортирования и хранения	14
Талоны № 1, 2, 3 на гарантийный ремонт	15

ОБЩИЕ УКАЗАНИЯ

Вытяжка кухонная электрическая бытовая (далее по тексту - вытяжка) предназначена для очищения воздуха и удаления испарений в кухонных помещениях во время приготовления пищи в бытовых условиях.

Не допускается использование вытяжек в кафе, ресторанах и других предприятиях общественного питания.

При покупке убедитесь, что вытяжка не повреждена, полностью укомплектована, предприятием-изготовителем и торговой организацией правильно заполнены «Свидетельство о приёмке и продаже», гарантийные талоны. Талоны необходимо хранить в течение всего гарантийного срока.

При установке требуйте обязательного заполнения «Талона на установку». Незаполнение «Талона на установку» может являться причиной отказа в гарантийном обслуживании.

Вытяжка перед упаковкой была проверена на специальных стендах на предмет безопасности и работоспособности.

Перед началом эксплуатации внимательно ознакомьтесь с настоящим «Руководством по эксплуатации» и следуйте его рекомендациям.

Изготовитель не несет ответственности за ущерб, причиненный вследствие грубого транспортирования, неправильного подключения, несоблюдения требований данного «Руководства по эксплуатации».

Вытяжка должна храниться и эксплуатироваться в помещениях с климатическими условиями:

- температура окружающего воздуха от плюс 10 до плюс 35 °С;
- относительная влажность воздуха не более 80%;
- атмосферное давление от 84 до 106 кПа (от 630 до 800 мм рт. ст.).

ОБЩИЕ УКАЗАНИЯ

Окружающая среда должна быть не взрывоопасной и не содержать агрессивные газы, пары и кислоты, разрушающие покрытие вытяжки.

Наши вытяжки постоянно совершенствуются, улучшаются их характеристики и дизайн, поэтому “Руководство по эксплуатации” может не отражать незначительных конструктивных изменений, связанных с их модернизацией.

ТРЕБОВАНИЯ ПО ТЕХНИКИ БЕЗОПАСНОСТИ

Вытяжка по типу защиты от поражения электрическим током соответствует приборам 1-го класса.

Внимание! Электропитание вытяжки осуществляется от однофазной сети переменного тока частотой (50 ± 1) Гц с номинальным напряжением $220 \text{ В} \pm 10\%$.

Во избежание опасности поражения электрическим током и обеспечения правильной эксплуатации подключать вытяжку должен только квалифицированный персонал специализированных организаций, уполномоченных на право установки и обслуживания электрических приборов.

Вытяжку можно устанавливать только в домах, имеющих специальный силовой ввод и заземление.

Место подключения вытяжки должно находиться в легкодоступном месте, чтобы можно было без затруднений отключить её от электрической сети.

Внимание! Доступные части вытяжки при её эксплуатации могут сильно нагреваться. Не допускайте детей близко.

Номинальный режим работы вытяжки - продолжительный.

В случае неисправности следует отключить вытяжку от электрической сети и вызвать сервисную службу.

При повреждении шнура питания, во избежании опасности поражения электрическим током, его должен заменить изготовитель или аналогичное квалифицированное лицо сервисной службы.

При работе вытяжки одновременно с отопительным оборудованием, которое используется с вытяжными трубами (отопительные системы, проточные водонагреватели или котлы, работающие на газе, жидком или твердом топливе) необходимо обеспечить подачу воздуха в объеме, достаточном для сгорания топлива. При подаче воздуха в недостаточном объеме возникает опасность отравления газообразными продуктами сгорания.

Запрещается:

- эксплуатировать вытяжку без заземления (заземление осуществляется через шнур питания);

- подключать вытяжку через удлинители и тройники;

ТРЕБОВАНИЯ ПО ТЕХНИКЕ БЕЗОПАСНОСТИ

- эксплуатировать вытяжку в климатических условиях, отличных от условий, для которых она предназначена, то есть не допускается эксплуатировать в помещениях с повышенной влажностью, вне помещений или в помещениях с повышенным риском пожарной опасности;

- эксплуатировать вытяжку, если алюминиевый фильтр неправильно установлен;

- готовить блюда «под пламенем», т.к. пламя может повредить фильтр и стать причиной пожара;

- готовить блюда в большом количестве масла, т.к. перегретое масло может воспламениться;

- производить самостоятельно какой-либо ремонт вытяжки;

- производить уход за вытяжкой без её отключения от электрической сети;

- извлекать и вставлять вилку шнура питания в розетку при включенной вытяжке;

- выдергивать вилку из розетки за шнур питания;

- использовать вытяжку лицами (включая детей) с пониженными физическими, сенсорными или умственными способностями, или при отсутствии у них жизненного опыта или знаний, если они не находятся под присмотром или не проинструктированы об использовании лицом, отвечающим за их безопасность;

- оставлять без надзора детей с целью недопущения их игры с вытяжкой.

Производите периодическую очистку вытяжки не реже одного раза в месяц как снаружи, так и внутри. Несоблюдение сроков очистки вытяжки, сроков по замене и чистке фильтра может стать причиной пожара.

Внимание! При несоблюдении вышеперечисленных требований гарантийное обслуживание не производится.

КОМПЛЕКТНОСТЬ

Комплекующие	Модель вытяжки													
	VH-100-XX	VH-101-XX	VH-102-XX	VH-200-XX	VH-201-XX	VH-202-XX	VH-203-XX	VH-204-XX	VH-205-XX	VH-206-XX	VH-207-XX	VH-208-XX	VH-300-XX	VH-301-XX
Вытяжка	+													
Руководство по эксплуатации	+													
Упаковка	+													
Комплект крепежный	+													
Фальштруба:														
- нижняя,	1													
- верхняя	1													
Кронштейн	1													
Пульт дистанционного управления*	+	,*												

* - поставляется по особому договору

632423.001

ТЕХНИЧЕСКИЕ ДАННЫЕ

Наименование	Модель вытяжки														
	VH-100-XX	VH-101-XX	VH-102-XX	VH-200-XX	VH-201-XX	VH-202-XX	VH-203-XX	VH-204-XX	VH-205-XX	VH-206-XX	VH-207-XX	VH-208-XX	VH-300-XX	VH-301-XX	VH-302-XX
Потребляемая мощность, Вт, не более,	210														
том числе ламп, Вт	1x 4,2	2x 3	2x 1,5	1x 4,2	2x 3	2x 1,5	1x 4,2	2x 3	2x 1,5	1x 4,2	2x 3	2x 1,5	1x 4,2	2x 3	2x 1,5
Воздухопроизводительность, м³/ч, max	800														
Уровень шума, дБ, не более	65														
Габариты (ширина x глубина x высота), мм	597 x 373 x 389														
Масса, кг	12														
Управление	электронное														
XX - цвет: 01 - белый, 02 - черный, 03 - «топленое молоко», 04 - терракотовый, 05 - зеленый, 06 - коричневый, 07 -«кофе с молоком»															

Внимание! Изготовитель на свое усмотрение и без дополнительных уведомлений может менять комплектацию, внешний вид и технические характеристики моделей, следуя политике непрерывного улучшения качества выпускаемой продукции.

Приобретенная модель может отличаться от описанной в тексте данного руководства.

РАСПАКОВКА

Для транспортирования вытяжка защищена от повреждений упаковкой. После удаления упаковки просим Вас избавиться от её частей способом, не наносящим ущерба окружающей среде.

Все материалы, использованные для изготовления упаковки, безвредны, на 100 % подлежат переработке.

УСТРОЙСТВО

Внешний вид вытяжки модели ВН-100-XX показан на рисунке:

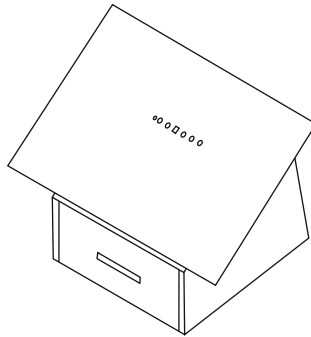

Внешний вид вытяжки модели ВН-201-XX показан на рисунке:

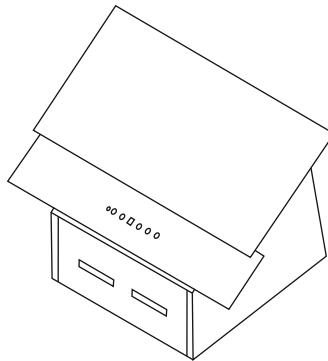

Внешний вид вытяжки модели ВН-302-XX показан на рисунке:

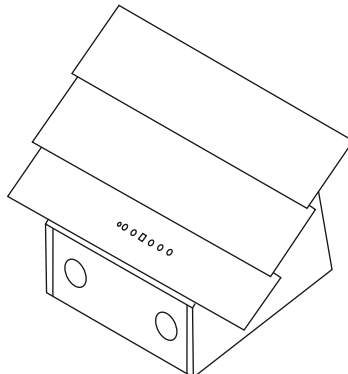

632423.001

УСТРОЙСТВО

Управление работой вытяжки осуществляется контроллером. Внешний вид контроллера вытяжки показан на рисунке:

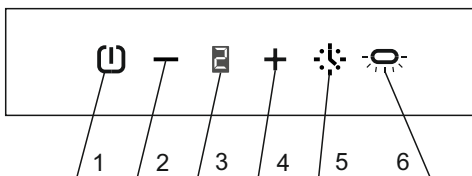

- 1 - кнопка «Включения/отключения»,
- 2 - кнопка «Минус»,
- 3 - индикация скорости,
- 4 - кнопка «Плюс»,
- 5 - кнопка включения таймера,
- 6 - кнопка включения/выключения освещения.

УСТАНОВКА

Для выполнения работ по установке используйте рабочие перчатки.

Распакуйте вытяжку, снимите все упаковочные материалы.

Установку вытяжки, её подключение к источнику электрической энергии должен производить только квалифицированный персонал специализированных организаций, уполномоченных на право установки и обслуживания электрических приборов с обязательным заполнением «Талона на установку».

Незаполнение «Талона на установку» может являться причиной отказа в гарантийном обслуживании.

Установка выполняется с использованием крепежного комплекта в соответствии с указаниями «Руководства по эксплуатации».

Вертикальное минимально допустимое расстояние до всех горизонтальных поверхностей, расположенных под вытяжкой, должно быть не менее 550 мм для плит электрических и не менее 650 мм для плит газовых.

Во время установки следует соблюдать общепринятые правила, касающиеся отвода воздуха из помещений.

Вытяжка при работе в режиме вытяжной системы требует установки для отвода воздуха трубы диаметром 150 мм и длиной не более 4 м.

Диаметр трубы должен соответствовать диаметру соединительного фланца. Установка труб с меньшим диаметром приведет к уменьшению мощности всасывания воздуха и увеличению уровня шума.

Внимание! Выводная труба не входит в комплект поставки и должна быть приобретена отдельно.

При установке угольных фильтров монтаж трубы для отвода воздуха не требуется.

Внимание! Угольные фильтры не входят в комплект поставки и должны быть приобретены отдельно.

УСТАНОВКА

Всегда устанавливайте вытяжку над центральной частью варочной панели.

Осевая линия кронштейна должна совпадать с осевой линией вытяжки, а верхний край - с горизонтальной линией.

При установке вытяжки необходимо выполнить следующие операции:

- разметить на стене места отверстий для крепления вытяжки,
- просверлить и установить в отверстия монтажные дюбели из крепежного комплекта. Монтаж дюбелей в стене должен исключить самопроизвольное перемещение вытяжки,

- повесить вытяжку,

- подключить вытяжку к вентиляционному каналу,

- установить фальштрубы,

- подключить вытяжку к электрической сети.

Стена, крепежные изделия, на которые монтируется вытяжка, должны быть рассчитаны на нагрузку массы вытяжки.

Внимание! В зависимости от варианта монтажа используйте крепежные детали, соответствующие типу стены (например: железобетон, гипсокартон и т. д.)

Даже если крепежные детали входят в комплект поставки, следует удостовериться в том, что они подходят для того типа стены, на которой должна быть смонтирована вытяжка.

ПОДКЛЮЧЕНИЕ К ЭЛЕКТРИЧЕСКОЙ СЕТИ

Внимание! Подключение вытяжки к электрической сети должен производить только квалифицированный персонал специализированных организаций, уполномоченных на право установки и обслуживания электрических приборов в соответствии с действующими нормами.

Вследствие неправильного подключения вытяжка может повредиться - в таком случае покупатель теряет право на гарантийное обслуживание.

Перед подключением необходимо проверить:

- соответствие электрических параметров электрической сети и вытяжки;
- расположение розетки в легкодоступном месте,
- правильность монтажа кабеля питания.

ПОДГОТОВКА К РАБОТЕ

Перед началом эксплуатации внимательно ознакомьтесь с настоящим "Руководством по эксплуатации" и следуйте его рекомендациям.

Внимание! Не использовать жесткие абразивные очистители или жесткие металлические скребки для снятия этикеток, так как они могут поцарапать поверхность.

Нельзя использовать ацетон для снятия этикеток, т.к. может остаться матовый след.

Внимание! При первом включении вытяжки возможно кратковременное появление запаха "нового прибора". При этом испаряется влага, скопившаяся во время транспортирования или складского хранения. После этого необходимо хорошо проветрить помещение.

ПОРЯДОК РАБОТЫ

Рекомендуется включать вытяжку перед началом приготовления пищи и оставлять включенной после завершения приготовления примерно на 15 мин для удаления загрязненного воздуха.

Управление работой вытяжки осуществляется кнопками или пультом (при наличии).

Для включения/выключения вытяжки необходимо нажать кнопку «».

Для изменения скорости работы необходимо нажать на кнопку «-» или «+». На индикации будет отражаться выбранная скорость «1», «2», «3» (низкая, средняя, высокая). Вытяжка будет работать без ограничения времени.

Для установки работы вытяжки в режим «Таймер» необходимо нажать кнопку «». Вытяжка будет работать в данном режиме 15 мин.

Для установки работы вытяжки в режим «Проветривание» необходимо нажать кнопку «» и удерживать её в течение 3 с. На индикации загорится бегущая строка. Цикл работы вытяжки в таком режиме будет: работа в течение 10 мин, отключение на 40 мин, повторное включение на 10 мин, повторное отключение на 40 мин и т.д.

Для включения/выключения освещения необходимо нажать кнопку «». При однократном нажатии кнопки освещение будет менее ярким, при повторном нажатии - более ярким.

УХОД

Для выполнения работ по уходу используйте рабочие перчатки.

Внимание! Перед тем как выполнять любые операции по чистке и обслуживанию вытяжки, отключите её от электрической сети.

Не применяйте для чистки абразивные средства (питьевую соду или кальцинированную), истирающие поверхность и оставляющие царапины.

Не используйте жесткие абразивные очистители или жесткие скребки для чистки, так как они могут поцарапать поверхность.

Поверхности вытяжки следует мыть тёплой водой с нейтральным моющим средством и протирать мягкой сухой тканью.

Внимание! Не разрешается использовать средства с содержанием спирта.

Внимание! Вытяжка должна подвергаться очистке не реже одного раза в месяц как снаружи, так и внутри.

Очистку алюминиевого фильтра производить нейтральными моющим средствами вручную или в посудомоечной машине при низкой температуре и экономичном режиме стирки. Возможное изменение цвета фильтра с течением времени не приводит к снижению эффективности его действия. При повторной установке в вытяжке фильтр должен быть сухим.

Угольные фильтры нельзя чистить и использовать повторно. Их можно утилизировать как обычный мусор.

ЗАМЕНА ЛАМПЫ ОСВЕЩЕНИЯ

Внимание! Убедитесь, что вытяжка отключена, прежде чем проводить замену лампы, чтобы избежать опасности поражения электрическим током. Замена лампы производится после полного её остывания.

УТИЛИЗАЦИЯ

Вытяжка не подлежит утилизации в качестве бытовых отходов. Её необходимо сдать в соответствующий пункт приемки электронного и электрооборудования для последующей утилизации. Вытяжка изготовлена из материалов, которые могут подлежать повторному использованию.

Соблюдая правила утилизации изделия, Вы поможете предотвратить причинение окружающей среде и здоровью людей потенциального ущерба.

Сведения о соответствующем пункте утилизации использованного оборудования Вы можете получить в местной администрации.

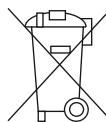

632423.001

УСТРАНЕНИЕ НЕИСПРАВНОСТЕЙ

Все неисправности вытяжки, вызванные отказом (за исключением замены лампы освещения), устраняются только специалистами ремонтных организаций.

Непрофессиональное вмешательство и ремонт вытяжки опасны, так как могут привести к нарушению работоспособности, поражению электрическим током и короткому замыканию.

Если Ваша вытяжка нуждается в ремонте, список ремонтных организаций, адреса которых приведены на сайте deluxetm.com, всегда к Вашим услугам.

Неисправность, её внешнее проявление	Вероятная причина	Способ устранения
Вытяжка плохо втягивает пар	Засорился фильтр	Промыть или заменить фильтр
Не работает лампа освещения	Перегорела лампа	Заменить лампу
Вытяжка работает шумно, вибрирует	Вытяжка неправильно закреплена. Элементы крепления не надежно установлены и затянуты	Вытяжку закрепить с использованием точек крепления. После регулировки затянуть все монтажные винты до упора

СВИДЕТЕЛЬСТВО О ПРИЕМКЕ И ПРОДАЖЕ

Вытяжка
кухонная
электрическая
бытовая



Штамп ОТК

Продана _____
(наименование торгового предприятия)

Дата продажи _____

ТАЛОН НА УСТАНОВКУ

Установлена в г. _____

по ул. _____ в доме № _____ кв. _____ и пущена в работу

механиком _____

(наименование организации)

Механик _____ Владелец _____
(подпись) (подпись)

“ ____ ” _____ 20__ г.

ГАРАНТИЙНЫЕ ОБЯЗАТЕЛЬСТВА

Изготовитель гарантирует работу вытяжки при соблюдении потребителем условий эксплуатации, хранения и транспортирования.

Гарантийный срок - 1 год со дня передачи вытяжки потребителю. День передачи определяется как день продажи через розничную торговую сеть.

При отсутствии в отрывном талоне штампа магазина и даты продажи гарантийный срок исчисляется со дня выпуска вытяжки.

Гарантийное обслуживание не производится в случаях:

- неправильной установки или незаполнения «Талона на установку» на вытяжку,

- неправильного подключения и эксплуатации вытяжки;

- несанкционированного ремонта или иного вмешательства;

- установки неоригинальных комплектующих;

- наличия на деталях следов воздействия химических веществ;

- повреждений, вызванных животными или насекомыми;

- повреждений вызванных пожаром, наводнениями, военными действиями и

т.п;

- механических повреждений по вине потребителя.

Изготовитель не принимает претензий на комплектность и механические повреждения вытяжки после её продажи. Все претензии должны предъявляться организациям торговли, где было приобретено изделие.

На электрические компоненты гарантийный срок 1 год.

Гарантия не распространяется на установку и подключение вытяжки не в соответствии с требованиями данного «Руководства по эксплуатации», на механические повреждения, на замену лампы освещения и на изменения цвета стекла.

Вытяжки соответствуют требованиям ТР ТС 004/2011 «О безопасности низковольтного оборудования», ТР ТС 020/2011 «Электромагнитная совместимость технических средств», ТР ЕАЭС 037/2016 "Об ограничении применения опасных веществ в изделиях электротехники и радиоэлектроники".

Срок службы вытяжки - 10 лет.

Ремонт вытяжек производят ремонтные организации, адреса которых приведены на сайте deluxetm.com.

Сервисный центр: тел. (8412) 49-53-75, E-mail: servis@svarhome.com.

ПРАВИЛА ТРАНСПОРТИРОВАНИЯ И ХРАНЕНИЯ

Вытяжка в упаковке производителя может транспортироваться любым видом крытого транспорта в соответствии с правилами перевозки грузов, действующих на данном виде транспорта. Условия транспортирования: температура окружающей среды от плюс 50 до минус 50 °С и относительной влажности 80% при температуре плюс 25 °С.

При транспортировании должны быть исключены удары и перемещения вытяжки внутри транспортного средства.

До ввода в эксплуатацию вытяжка должна храниться в упаковке производителя в закрытых отапливаемых помещениях при температуре от плюс 5 до плюс 40 °С и относительной влажности 80% при температуре плюс 25 °С.

КОРЕШОК ТАЛОНА № 3
на гарантийный ремонт

Изъят с " " " 20 ____ г.
Исполнитель _____
(Фамилия, подпись)

(наименование и адрес организации,
производившей ремонт, телефон)



Талон № 3
на гарантийный
ремонт

Продана магазином _____
Дата продажи _____
Штамп магазина _____

(подпись продавца)

КОРЕШОК ТАЛОНА № 2
на гарантийный ремонт

Изъят с " " " 20 ____ г.
Исполнитель _____
(Фамилия, подпись)

(наименование и адрес организации,
производившей ремонт, телефон)



Талон № 2
на гарантийный
ремонт

Продана магазином _____
Дата продажи _____
Штамп магазина _____

(подпись продавца)

КОРЕШОК ТАЛОНА № 1
на гарантийный ремонт

Изъят с " " " 20 ____ г.
Исполнитель _____
(Фамилия, подпись)

(наименование и адрес организации,
производившей ремонт, телефон)



Талон № 1
на гарантийный
ремонт

Продана магазином _____
Дата продажи _____
Штамп магазина _____

(подпись продавца)



Исполнитель _____
(Фамилия, подпись)

Владелец _____
(Фамилия, подпись)

(наименование предприятия,
выполнившего ремонт, его адрес)

М. П.

(Должность и подпись руководителя
предприятия, выполнившего ремонт)



Исполнитель _____
(Фамилия, подпись)

Владелец _____
(Фамилия, подпись)

(наименование предприятия,
выполнившего ремонт, его адрес)

М. П.

(Должность и подпись руководителя
предприятия, выполнившего ремонт)



Исполнитель _____
(Фамилия, подпись)

Владелец _____
(Фамилия, подпись)

(наименование предприятия,
выполнившего ремонт, его адрес)

М. П.

(Должность и подпись руководителя
предприятия, выполнившего ремонт)



Сохраняйте руководство по эксплуатации,
оно поможет разрешить возникшие
вопросы.



Изготовитель: ООО «Свар».

Адрес: 440039, Россия, г. Пенза, ул. Гагарина, 13.

8 800 100 86 80

servis@svarhome.com

deluxetm.com.