

СОДЕРЖАНИЕ

Общие указания	1
Требования по технике безопасности	1
Технические характеристики	2
Подготовка к работе	2
Подключение к электрической сети	3
Установка плиты	3
Устройство плиты	4
Порядок работы	5
Экономия электроэнергии	9
Уход за плитой	9
Распаковка	9
Утилизация	9
Гарантийные обязательства	10
Правила транспортирования и хранения	10
Устранение неисправностей	10
Свидетельство о приёмке и продаже	11
Талон на установку	11
Комплектность	11
Рекомендации по приготовлению	12
Талоны № 1, 2, 3 на гарантийный ремонт	13

ОБЩИЕ УКАЗАНИЯ

Плита-панель электрическая встраиваемая со стеклокерамической плоскостью готовки (далее по тексту - плита) предназначена для тепловой обработки пищевых продуктов в бытовых условиях.

Не допускается использование плиты в кафе, ресторанах и других предприятиях общественного питания.

При покупке убедитесь, что плита не повреждена, полностью укомплектована, предприятием-изготовителем и торговой организацией правильно заполнены «Свидетельство о приёмке и продаже», гарантийные талоны. При установке требуйте обязательного заполнения «Талона на установку».

Незаполнение «Талона на установку» может являться причиной отказа в гарантийном обслуживании.

Талоны необходимо хранить в течение всего гарантийного срока.

Плита перед упаковкой была проверена на специальных стендах на предмет безопасности и работоспособности.

Изготовитель оставляет за собой право на внесение незначительных изменений в конструкцию и характеристики плиты без предварительного уведомления.

Изготовитель не несет ответственность за ущерб, причиненный вследствие неправильного подключения или несоблюдения требований данного «Руководства по эксплуатации».

Изменение цвета стеклокерамической поверхности не влияет на её функциональность и стабильность работы.

Плита должна эксплуатироваться в помещениях с климатическими условиями:

- температура окружающего воздуха от плюс 10 до плюс 35 °С;

- относительная влажность воздуха не более 80%;

- атмосферное давление от 84 до 106 кПа (от 630 до 800 мм рт. ст.).

Окружающая среда должна быть не взрывоопасной и не содержать агрессивные газы, пары и кислоты, разрушающие изоляцию плиты.

ТРЕБОВАНИЯ ПО ТЕХНИКЕ БЕЗОПАСНОСТИ

По типу защиты от поражения электрическим током плита соответствует приборам 1-го класса.

Внимание! Электропитание плиты осуществляется от однофазной сети переменного тока частотой (50 ± 1) Гц с номинальным напряжением 220 В ± 10 %.

Во избежание опасности поражения электрическим током и обеспечения правильной эксплуатации подключать плиту должен только квалифицированный персонал специализированных организаций, уполномоченных на право установки и обслуживания электрических плит.

Плиту можно устанавливать только в домах, имеющих специальный силовой ввод и заземление.

Место подключения плиты должно находиться в легкодоступном месте для того, чтобы можно было без затруднений отключить плиту от электрической сети.

Запрещается проводить проводку над плитой, так как при этом может повредиться изоляция проводов и произойти короткое замыкание.

Внимание! Плита предназначена для использования только в домашних условиях под надзором.

Номинальный режим работы плиты - продолжительный.

Во избежание ожогов не касайтесь посуды голыми руками.

Во избежание растрескивания стеклокерамической поверхности исключайте попадание холодной воды на зоны работающих электроконфорок.

Если стеклокерамическая поверхность треснула - отключите плиту для предотвращения поражения электрическим током.

В случае неисправности отключите плиту от электрической сети и вызовите сервисную службу.

При повреждении шнура питания, во избежание опасности, его должен заменить изготовитель или аналогичное квалифицированное лицо сервисной службы.

Необходимо осуществлять надзор за детьми с целью недопущения их игр с прибором.

Данная плита не предназначена для использования лицами (включая детей) с пониженными физическими, сенсорными или умственными способностями, или при отсутствии у них жизненного опыта или знаний, если они не находятся под присмотром или не проинструктированы об использовании лицом, отвечающим за их безопасность.

Запрещается:

- эксплуатировать плиту без заземления (заземление осуществляется через шнур питания);

- подключать плиту через удлинители или тройники;

- эксплуатировать плиту в климатических условиях, отличных от условий, для которых она предназначена, то есть не допускается эксплуатировать в помещениях с повышенной влажностью и вне помещений или в помещениях с повышенным риском пожарной опасности;

- держать или пользоваться вблизи включенной плиты легковоспламеняющимися веществами;

- производить самостоятельно какой-либо ремонт плиты;

- устанавливать на стеклокерамическую плоскость посуду массой более 10 кг;

- эксплуатировать плиту без установки на стеклокерамическую плоскость посуды и для обогрева помещения;

- использовать стеклокерамическую плоскость в качестве рабочей поверхности. Острые предметы могут оставить царапины;

- передвигать посуду по стеклокерамической поверхности, так как поверхность может поцарапаться. Всегда приподнимайте посуду;

- класть продукты в упаковке из фольги

или в пластиковой посуде на нагретую зону электроконфорок. Может повредиться стеклокерамическая плоскость;

- ставить на нагретые зоны электроконфорок посуду с мокрым дном. Это может привести к появлению несмываемых пятен;

- производить уход за плитой без её отключения от электрической сети;

- извлекать и вставлять вилку шнура питания в розетку при включенной плите;

- выдергивать вилку из розетки за шнур питания;

- устанавливать плиту в рабочий стол, не имеющий внутренней горизонтальной полки, которая ограничивает доступ к кожуху плиты снизу при отсутствии встраиваемого электрошкафа.

Внимание! При несоблюдении вышеперечисленных требований гарантийное обслуживание не производится.

ТЕХНИЧЕСКИЕ ХАРАКТЕРИСТИКИ

Наименование	Модели плит: 595204.03эвс, 595204.04эвс, 595204.04эвс-010
Электроконфорки односпиральные:	
- диаметр 165 мм 1200 Вт;	2
- диаметр 200 мм 1700 Вт;	1
- с двумя зонами нагрева диаметр 230 мм/140 мм 2100/700 Вт	1
Контроллер + таймер	1
Номинальная потребляемая мощность, кВт	6,2
Масса плиты, кг	8,5
Габариты (ширина x глубина x высота), см	59x52x6

ПОДГОТОВКА К РАБОТЕ

Перед началом эксплуатации внимательно ознакомьтесь с настоящим «Руководством по эксплуатации» и следуйте его рекомендациям.

После распаковки плиты следует убрать все рекламные этикетки. Легко избавиться от них можно при помощи губки и горячей воды. Необходимо смочить всю поверхность этикетки и некоторое время подождать. После того как вода пропитает поверхность этикетки, можно тереть губкой, периодически смачивая ее горячей водой. После этого поверхность нужно протереть сухой тканью.

Внимание! Не использовать жесткие абразивные очистители или жесткие металлические скребки для снятия этикеток, так как они могут поцарапать поверхность. Нельзя использовать ацетон для снятия этикеток, т.к. может остаться матовый след.

ПОДКЛЮЧЕНИЕ К ЭЛЕКТРИЧЕСКОЙ СЕТИ

Внимание! Подключение плиты к электрической сети должен производить только квалифицированный персонал специализированных организаций, уполномоченных на право установки и обслуживания электрических плит в соответствии с действующими нормами.

Вследствие неправильного подключения плита может повредиться - в таком случае покупатель теряет право на гарантийное обслуживание.

Плита имеет подводящий шнур питания номинальным поперечным сечением жил не менее 2,50 мм².

Применяемые вилка и розетка должны выдерживать ток 32 А при рабочем напряжении 220 В.

Внимание! Подключение должно быть выполнено с соблюдением полярности и цветности проводов.

Схема подключения плиты к однофазной электрической сети переменного тока частотой 50 Гц напряжением 220 В



УСТАНОВКА ПЛИТЫ

Распакуйте плиту, снимите липкую ленту и все упаковочные материалы и установите плиту на ровную поверхность.

Плита должна быть установлена в соответствии с указаниям «Руководства по эксплуатации».

Установку плиты, её подключение к источнику электроэнергии должен производить только квалифицированный персонал специализированных организаций, уполномоченных на право установки и обслуживания электрических плит с обязательным заполнением «Талона на установку».

Незаполнение «Талона на установку» может являться причиной отказа в гарантийном обслуживании.

Материалы, из которых изготовлены элементы кухонной мебели должны быть термостойкими (плюс 100°C), в противном случае более низкая термостойкость материалов может привести к их деформации и изменению цвета.

Распакуйте плиту, снимите липкую ленту и все упаковочные материалы и установите плиту на ровную поверхность. Для установки плиты в рабочем столе должен быть прямоугольный вырез в соответствии с рисунком.

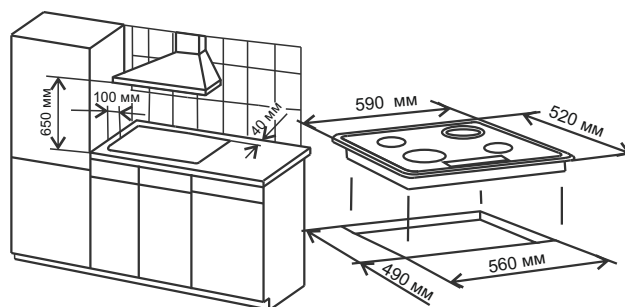

При установке плиты необходимо выдержать расстояния не менее значений, приведенных на рисунке.

Установка уплотнения

Плита снабжена специальным уплотнением, предназначенным для предотвращения попадания жидкости внутрь мебели.

Уплотнение необходимо наклеить по контуру плиты на стеклокерамический настил.

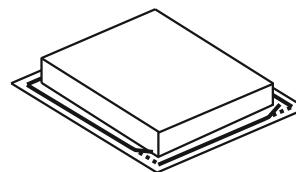

Внимание! Под рабочей поверхностью стола обязательно должна быть установлена внутренняя горизонтальная полка, которая ограничивает доступ к кожуху плиты, в случае когда у Вас не установлена встраиваемая духовка (см. рисунок).

При установке плиты следует помнить, что вентиляционный зазор (минимум 5 мм) между рабочей поверхностью стола и передней стенкой мебели закрывать нельзя. Он служит для предохранения плиты от перегрева.

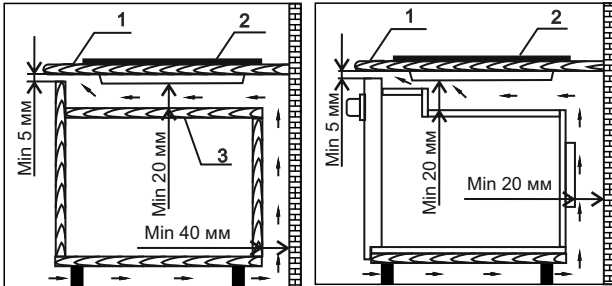

- 1 - рабочий стол;
2 - плита;
3 - внутренняя горизонтальная полка.

Закрепление установочных кронштейнов

Для установки кронштейнов необходимо перевернуть плиту вверх дном и вставить кронштейны в соответствующие отверстия, не затягивая винты до упора.

Закрепление плиты

Закрепление плиты производить следующим образом:

- вставьте плиту в отверстие рабочего стола и правильно её установите;
- поставьте кронштейны в нужное положение и затяните винты, чтобы плита находилась в устойчивом положении;
- отрежьте острым ножом излишки резинового уплотнения вокруг плиты.

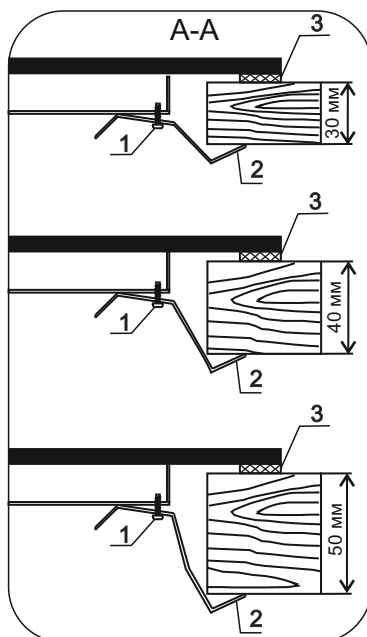

- 1 - винт;
2 - кронштейн;
3 - уплотнение.

УСТРОЙСТВО ПЛИТЫ

Плита состоит из металлического корпуса, в котором под плоскостью готовки, представляющей собой стеклокерамический настил, размещены электроконфорки.

Уникальной особенностью стеклокерамики является возможность равномерно и быстро передавать тепло в рабочую зону нагрева и не рассеивать тепло за контуры электроконфорок.

Под стеклокерамической плоскостью готовки установлены электроконфорки, которые отличаются повышенной скоростью нагрева и имеют защиту от перегрева.

При недостаточном тепловом контакте дна посуды со стеклокерамической поверхностью или при длительном включении электроконфорки срабатывает, находящийся внутри электроконфорки, датчик перегрева и происходит временное отключение электроконфорки. После остывания электроконфорка вновь включается полностью.

Зоны нагрева электроконфорок обозначены контуром.

Плита имеет контроллер с сенсорными органами управления.

В случае если в помещении, где установлена Ваша плита, слишком много света или установлена вытяжка с яркими галогеновыми лампами, возможно отсутствие реакции на нажатие сенсорных кнопок. Данная ситуация не является неисправностью и не попадает под гарантийное обслуживание. В этом случае необходимо уменьшить или выключить свет перед началом работы с плитой.

Каждая электроконфорка имеет индикатор остаточного тепла. Индикация горит до тех пор, пока температура в зоне нагрева электроконфорки не достигнет безопасного для человека уровня.

На стеклокерамической плоскости готовки строго над соответствующими сенсорными кнопками электронного контроллера нанесены графические обозначения.

Контроллер плиты модели 595204.03эвс

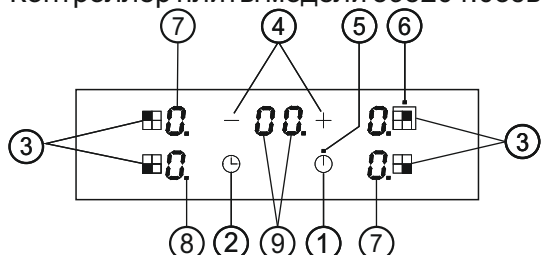

Контроллер плиты модели 595204.04эвс

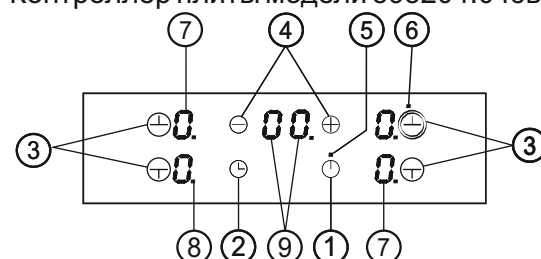

Контроллер плиты модели 595204.04эвс-010

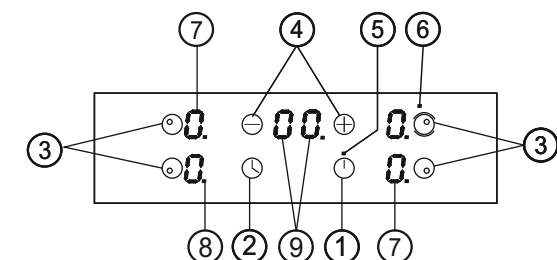

- 1 - кнопка включения/выключения плиты;
- 2 - кнопка таймера;
- 3 - кнопки выбора электроконфорок;
- 4 - кнопки установки уровня нагрева и времени работы таймера;
- 5 - точечный светодиодный индикатор включения плиты;
- 6 - точечный светодиодный индикатор включения наружной зоны двойной электроконфорки;
- 7 - дисплеи конфорок;
- 8 - индикатор выбранной конфорки с установленным таймером, для которой отображается время до отключения;
- 9 - дисплеи таймера.

ПОРЯДОК РАБОТЫ

Порядок работы контроллера

Подключение плиты

При подключении плиты к электрической сети раздается звуковой сигнал, на контроллере загораются все дисплеи и точечные

индикаторы, затем на ближнем левом дисплее появляется цифра «2», затем цифра «1». После этого все индикаторы гаснут, плита переходит в режим ожидания.

Включение плиты

Для включения плиты необходимо нажать на кнопку включения/выключения «⏻», после чего прозвучит двойной звуковой сигнал, загорится светодиодный индикатор включения плиты, на индикаторах конфорок отобразятся цифры «0».

Внимание! После нажатия кнопки включения/выключения «⏻» необходимо не позднее, чем через 10 с, выбрать необходимую для работы электроконфорку и установить на ней требуемый уровень мощности нагрева, иначе контроллер автоматически отключит плиту и перейдет в режим ожидания.

Для повторного включения плиты и выхода из режима ожидания необходимо нажать кнопку включения/выключения «⏻».

Приготовление пищи

Для начала приготовления пищи необходимо выбрать нужную конфорку, путем нажатия на соответствующую кнопку «③».

Кнопка активации ближней левой конфорки - «■» или «⊕» или «⊙».

Кнопка активации дальней левой конфорки - «■» или «⊕» или «⊙».

Кнопка активации ближней правой конфорки - «■» или «⊕» или «⊙».

Кнопка активации дальней правой конфорки (двойная зона нагрева) - «■» или «⊕» или «⊙».

Затем необходимо установить уровень нагрева конфорки при помощи кнопки «+». При каждом нажатии на кнопку «+» на дисплее будут отображаться цифры от «1» до «9». В случае нажатия на кнопку «+» после уровня нагрева «9», будет выбран дополнительный максимальный уровень нагрева и на дисплее отобразится знак «P».

Должен наблюдаться накал спирали электроконфорки.

Для того чтобы сразу установить максимальный уровень нагрева для выбранной конфорки, минуя уровни от «1» до «9», нужно после отображения на дисплее цифры «0» нажать кнопку «-». На дисплее отобразится знак «P» соответствующий максимальному уровню нагрева.

Если удерживать нажатой кнопку «+» или «-», то значение уровня нагрева изменяется последовательно каждую секунду на одну единицу.

Соответствие устанавливаемых уровней нагрева к мощности электроконфорок приведено в таблице.

Уровень мощности	Мощность, %	Уровень мощности	Мощность, %
1	3,00	6	31,25
2	6,25	7	45,25
3	12,50	8	64,00
4	18,50	9	80
5	25,00	P	100

Для того чтобы отключить нагрев электроконфорки, ее необходимо выбрать путем нажатия на кнопку соответствующую данной конфорке, затем кнопкой «-» необходимо установить на индикаторе этой электроконфорки уровень нагрева «0». Через 10 с прозвучит отрывистый звуковой сигнал и вместо цифры «0» появится знак индикации остаточного тепла «Н» или «h», предупреждающий о том, что конфорка еще не остыла.

Знак «Н» появляется, когда плита находится в режиме ожидания, знак «h» - появляется когда плита включена. Знак индикации остаточного тепла будет гореть до снижения температуры стеклокерамической поверхности в области электроконфорки до безопасного для человека уровня (65 °С).

Расчет времени остаточного тепла

Пока температура стеклокерамической плоскости в области электроконфорки превышает 65 °С, на соответствующем индикаторе электроконфорки это состояние отображается символом «Н» или «h».



Чтобы стеклокерамическая плоскость в области электроконфорки достигла температуры свыше 65 °С, электроконфорка должна проработать определенное время. Это время также зависит от уровня мощности установленного на электроконфорке.

Предварительно установленное время достижения температуры свыше 65 °С составляет 7 с.

Время индикации остаточного тепла в зависимости от времени включения электроконфорки и её мощности приведено в таблице.

Время включения электроконфорки, с	Время индикации остаточного тепла, с									
	Уровень мощности									
	1	2	3	4	5	6	7	8	9	P
>= 7	10	30	60	150	180	300	360	360	360	360
>= 15	30	50	60	150	180	300	360	600	650	650
>= 30	60	90	150	180	300	360	480	720	900	900
>= 45	90	150	210	240	420	480	670	900	1200	1200
>= 60	120	210	300	450	540	780	900	1200	1500	1500
>= 120	120	300	600	600	960	1200	1500	1500	1800	1800
>= 180	180	540	720	900	1200	1200	1500	1500	1800	1800
>= 240	480	720	900	900	1200	1200	1500	1500	1800	1800
>= 300	600	720	900	900	1200	1200	1500	1500	1800	1800

Включение электроконфорки с двумя зонами нагрева

Для включения конфорки с двумя зонами нагрева необходимо нажать на кнопку выбора правой дальней конфорки «» или «» или «». Затем кнопкой «+» установить желаемый уровень нагрева, затем для активации второй внешней зоны нагрева необходимо снова нажать на кнопку выбора правой дальней конфорки. При этом над этой кнопкой должен загореться точечный светодиодный индикатор.

Чтобы выключить внешнюю зону нагрева электроконфорки необходимо повторно нажать на кнопку выбора правой дальней конфорки. При этом точечный световой индикатор над кнопкой погаснет.

После выключения внешней зоны останется включенной внутренняя зона двойной электроконфорки с установленным уровнем мощности.

Работа электронного таймера

В плите имеется электронный таймер, который может быть установлен отдельно для каждой электроконфорки для отключения от электрической сети по истечении заданного времени с выдачей звукового сигнала.

Значение таймера может быть выбрано от 1 до 99 минут и может быть изменено в любой момент.

Для активации функции таймера сначала необходимо выбрать конфорку путем нажатия на соответствующую кнопку, затем установить желаемый уровень нагрева конфорки, затем нажать на кнопку активации таймера «». На дисплее таймера появятся цифры «00.», на дисплее выбранной конфорки появится знак «t.»

Если нажать кнопку «-», то на дисплее отобразится максимальное время работы таймера «99» минут.

Для установки меньшего значения времени необходимо использовать кнопку «+», при этом значение времени будет увеличиваться на единицу.

Для ускорения установки времени работы таймера необходимо зажать кнопку «+» или кнопку «-». После завершения установки времени, таймер автоматически начнет отсчет через 5 с.

На дисплее конфорки, для которой установлен таймер, будет поочередно загораться цифра соответствующая установленному уровню нагрева и знак работы таймера «t.».

На дисплее таймера время показано в минутах, но когда таймер начинает отсчет последней минуты время будет показано в секундах.

В случае установки таймера сразу для нескольких конфорок, дисплей таймера будет автоматически показывать время до отключения конфорки с наименьшим установленным временем работы таймера. При этом на дисплее конфорки (для которой показано время таймера), рядом с цифрой соответствующей уровню нагрева, будет гореть точка - «3.».

Для просмотра оставшегося времени работы таймера для нескольких конфорок, необходимо нажимать кнопку «», при этом на дисплее конфорки рядом с цифрой установленного нагрева будет отображаться точка, указывающая на ту конфорку для которой в данный момент на дисплее таймера отображается оставшееся время.

Так же оставшееся время работы таймера для нескольких конфорок можно просматривать путем нажатия на кнопку выбора соответствующей конфорки.

Установленное время работы таймера можно в любой момент изменить. Для этого необходимо выбрать конфорку, для которой был установлен таймер, затем нажать на кнопку таймера «» и далее кнопками «-» или «+» задать требуемое значение времени.

После истечения времени работы таймера конфорка отключается, звучит прерывистый звуковой сигнал, на дисплее таймера мигают цифры «00», на дисплее конфорки поочередно мигает цифра «0» и знак «t.».

Далее с интервалом в 5 с будет звучать двойной звуковой сигнал напоминания о завершении работы таймера. Для отключения звукового сигнала необходимо один раз нажать на любую кнопку.

После отключения сигнала таймера на дисплее конфорки будет гореть знак остаточного тепла «H».

Отключение таймера и конфорок вручную

Для отключения таймера вручную необходимо нажать на кнопку выбора конфорки, для которой производится отключение таймера, затем нажать на кнопку таймера «» и кнопками «-» или «+» установить значение времени «00».

Для отключения конфорок вручную необходимо нажать на кнопку выбора конфорки, затем кнопкой «-» установить значение уровня нагрева «0».

Для быстрого отключения конфорок (кроме конфорки с двойной зоной нагрева) можно использовать следующую последовательность нажатий кнопок: выбрать включенную конфорку путем однократного нажатия на соответствующую кнопку, затем еще раз нажать на кнопку выбора конфорки и удерживать ее нажатой в течение 2 с. После этого прозвучит прерывистый звуковой сигнал, конфорка отключится.

Если до момента отключения конфорка проработала какое-то время и успела нагреться, то после ее отключения на дисплее конфорки появится знак остаточного тепла «H».

Блокировка плиты

Функция блокировки кнопок может быть активирована сразу после включения плиты, либо во время приготовления, когда заданы уровни мощности нагрева электроконфорок.

Данная функция активируется путем одновременного нажатия и удерживания кнопок «-» и «+» в течение 2 с. На дисплеях конфорок отобразится знак блокировки «L», прозвучит одиночный сигнал.

После включения функции блокировки, при нажатии на кнопки, на дисплеях будет отображаться знак блокировки «L», при этом выбор конфорок и установка уровней нагрева не будет происходить.

Для снятия блокировки кнопок необходимо повторно нажать и удерживать кнопки «-» и «+» в течение 2 с. На дисплеях конфорок отобразится знак снятия блокировки «L», прозвучит одиночный звуковой сигнал.

Защита от непреднамеренной активации кнопок

Данная защита срабатывает автоматически при попадании постороннего предмета или жидкости на сенсорные кнопки плиты. Если контроллер плиты обнаруживает, что кнопки нажаты более 5 с, раздается прерывистый звуковой сигнал, плита и нагрев конфорок отключается, на дисплеях появляются символы «~».

Для возобновления работы плиты необходимо удалить посторонние предметы или жидкости с поверхности, на которой расположены сенсорные кнопки, и включить плиту в обычном режиме путем нажатия на кнопку «⏻».

Автоматическое выключение

Если уровень мощности электроконфорки не изменяется в течение определенного времени, электроконфорка выключается автоматически.

Максимальное время, в течение которого электроконфорка может оставаться включенной, зависит от выбранного уровня мощности.

Уровень мощности	Максимальное время включения,ч
1	10
2	5
3	5
4	4
5	3
6	2
7	2
8	2
9	1
P	1

Термозащита

Если контроллер обнаруживает повышенную температуру внутри плиты, то он автоматически будет снижать установленный уровень мощности нагрева конфорок, при этом если температура превысит максимально допустимый уровень 95 °С, контроллер отключит плиту и все конфорки. Дальнейшая работа плиты может быть возобновлена после снижения температуры внутри плиты до 75 °С.

Общее отключение

Общее отключение плиты должно быть выполнено нажатием кнопки включения/выключения «⏻».

При выключении плиты раздается прерывистый звуковой сигнал.

На дисплеях работающих ранее электроконфорок будет гореть символ остаточного тепла «H» до остывания стеклокерамической плоскости до температуры безопасной для человека.

ЭКОНОМИЯ ЭЛЕКТРОЭНЕРГИИ

Рациональное использование электроэнергии позволяет не только снизить расходы, но и сохранить окружающую среду. Выполнение следующих простых правил позволит добиться наилучших результатов.

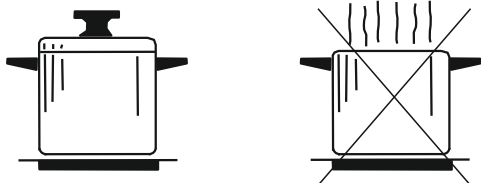

Применение кастрюлей с плоским, ровным и толстым дном, диаметр которых равняется диаметру зоны нагрева электроконфорки, позволяет сэкономить электроэнергию.

Нужно помнить о необходимости использования крышки на посуде, в противном случае потребление энергии возрастает.

Загрязненные поверхности зон нагрева электроконфорок и посуды препятствуют теплообмену.

Электроконфорки не должны работать без установки на них посуды.

При приготовлении пищи своевременно уменьшайте степень мощности электроконфорки.

Рекомендуется использовать остаточное тепло нагревательных элементов, для чего следует выключать электроконфорки за 5-10 минут до конца приготовления пищи или использовать не остывшую электроконфорку для поддержания блюда в нагретом состоянии.

УХОД ЗА ПЛИТОЙ

Внимание! Перед тем, как мыть плиту, отключите её от электрической сети.

Внимание! Для того, чтобы стеклокерамическая поверхность долго сохраняла внешний вид, необходимо соблюдать следующие правила:

- очищайте стеклокерамическую поверхность каждый раз после её использования пока она ещё теплая,

- для ухода не применяйте агрессивные и грубые чистящие средства, истирающие поверхность стеклокерамической плоскости и оставляющие царапины,

- небольшие пятна на поверхности следует убирать используя чистую влажную салфетку. Сильные загрязнения необходимо удалять с помощью специальных средств, предназначенных для ухода за стеклокерамическими поверхностями.

- для очистки и защиты стеклокерамической поверхности рекомендуется использовать средства марки VITRO-CLEAN, силиконовый кондиционер или другие аналогичные по назначению средства,

- трудноудаляемые и пригоревшие загрязнения можно удалить с помощью специального скребка. Следите, чтобы пластмассовая ручка скребка не касалась горячей зоны нагрева. Во время работы со скребком также будьте внимательны, чтобы не пораниться,

- сахар и жидкости, содержащие сахар, могут изменить внешний вид стеклокерамической поверхности, поэтому осторожно удалите пролившееся сладкое блюдо пока стеклокерамическая поверхность не остыла.

Изменение цвета стеклокерамической поверхности, вызванное несоблюдением правил ухода за ней, не влияет на работоспособность плиты и не попадает под гарантийное обслуживание.

Внимание! Рисунок с сенсорными кнопками управления необходимо содержать в чистоте, т.к. при загрязнении рисунка на стеклокерамической плоскости возможны сбои при включении плиты и её управлении.

РАСПАКОВКА

При транспортировании плита была защищена от повреждений упаковкой. После удаления упаковки просим Вас избавиться от ее частей способом, не наносящим ущерба окружающей среде.

Все материалы, использованные для изготовления упаковки, безвредны, на 100 % могут подлежать переработке.

УТИЛИЗАЦИЯ

Плита не подлежит утилизации в качестве бытовых отходов. Ее необходимо сдать в соответствующий пункт приемки электронного и электрооборудования для последующей утилизации. Плита изготовлена из материалов, подлежащих повторному использованию.

Соблюдая правила утилизации изделия, Вы сможете предотвратить причинение окружающей среде и здоровью людей потенциального ущерба.

Сведения о соответствующем пункте утилизации использованного оборудования Вы можете получить в местной администрации.

ГАРАНТИЙНЫЕ ОБЯЗАТЕЛЬСТВА

Изготовитель гарантирует работу плиты при соблюдении потребителем условий эксплуатации, хранения и транспортирования.

Гарантийный срок - 3 года со дня передачи плиты потребителю. День передачи определяется как день продажи через розничную торговую сеть.

При отсутствии в отрывном талоне штампа магазина и даты продажи гарантийный срок исчисляется со дня выпуска плиты.

При установке плиты в общежитии или эксплуатации плиты двумя или более семьями гарантийный срок составляет 2 месяца.

Гарантийное обслуживание не производится в случаях:

- неправильной установки или незаполнения «Талона на установку» на плиту,
- неправильного подключения и эксплуатации плиты;
- несанкционированного ремонта или иного вмешательства;
- установки неоригинальных комплектующих;
- наличия на деталях плиты следов воздействия химических веществ;
- повреждений, вызванных животными или насекомыми;
- повреждений вызванных пожаром, наводнениями, военными действиями и т.п.

Изготовитель не принимает претензий к некомплектности и механическим повреждениям плиты после её продажи. Все претензии должны предъявляться к организациям торговли, где было приобретено изделие.

На электрические компоненты гарантийный срок 1 год.

Гарантия не распространяется на установку и подключение плиты не в соответствии с требованиями данного «Руководства по эксплуатации», на механические повреждения, изменение цвета стеклокерамической поверхности, на механические повреждения шнура питания.

Плиты соответствуют требованиям ТР ТС 004/2011 «О безопасности низковольтного оборудования», ТР ТС 020/2011 «Электромагнитная совместимость технических средств», ТР ЕАЭС 037/2016 "Об ограничении применения опасных веществ в изделиях электротехники и радиоэлектроники".

Срок службы плиты - 10 лет.

Ремонт плит производят ремонтные организации, адреса которых приведены на сайте www.ppoevt.ru.

Сервисный центр: тел. (8412) 49-53-75, E-mail: servis@ppoevt.ru.

ПРАВИЛА ТРАНСПОРТИРОВАНИЯ И ХРАНЕНИЯ

Плита в упаковке производителя может транспортироваться любым видом крытого транспорта в соответствии с правилами перевозки грузов, действующих на данном виде транспорта. Условия транспортирования: температура окружающей среды от плюс 50 до минус 50 °С и относительной влажности 80% при температуре плюс 25 °С.

При транспортировании должны быть исключены удары и перемещения плиты внутри транспортного средства.

До ввода в эксплуатацию плита должна храниться в упаковке производителя в закрытых отапливаемых помещениях при температуре от плюс 5 до плюс 40 °С и относительной влажности 80% при температуре плюс 25 °С.

УСТРАНЕНИЕ НЕИСПРАВНОСТЕЙ

Если Ваша плита нуждается в ремонте, список ремонтных организаций, адреса которых приведены на сайте www.ppoevt.ru, всегда к Вашим услугам.

Перед ремонтом необходимо отключить плиту от электрической сети, вынув вилку из сетевой розетки.

Неквалифицированный ремонт или вмешательство в работу плиты может привести к короткому замыканию или поражению электрическим током. Не пытайтесь производить ремонт самостоятельно. Оставьте решение таких проблем специалистам сервисных центров.

Производитель не несет ответственности за неисправности, связанные с неправильным использованием плиты.

Наша гарантия не распространяется на устранение неполадок или требования по гарантии, возникших в результате не правильного монтажа или использования данной плиты. В таких случаях все расходы по ремонту несет владелец плиты.

СВИДЕТЕЛЬСТВО О ПРИЕМКЕ И ПРОДАЖЕ

**Плита-панель электрическая
встраиваемая**



Штамп ОТК

Продана _____
(наименование торгового предприятия)

Дата продажи _____

ТАЛОН НА УСТАНОВКУ

Установлена в г. _____

по ул. _____ в доме № _____ кв. _____ и пущена в работу

механиком _____

_____ (наименование организации)

Механик _____ Владелец _____
(подпись) (подпись)

“ ____ ” _____ 20__ г.

КОМПЛЕКТНОСТЬ

Комплектующие	Модели плит: 595204.03эвс, 595204.04эвс, 595204.04эвс-010
Плита	•
Руководство по эксплуатации	•
Комплект монтажных частей	•
Упаковка	•

РЕКОМЕНДАЦИИ ПО ПРИГОТОВЛЕНИЮ

В приведенной ниже таблице содержится несколько примеров приготовления продуктов.

Время приготовления и уровень нагрева зависит от вида, веса и качества продуктов, поэтому возможны некоторые отклонения от указанных значений.

При разогревании густых блюд периодически перемешивайте их.

Вид приготовления	Уровень нагрева	Продолжительность приготовления, мин
Растапливание Шоколад, шоколадная глазурь, сливочное масло, мед Желатин	1-2 1-2	--- ---
Разогревание и поддержание в горячем состоянии Рагу, густой суп Молоко Варка сосисок в воде	1-2 1-2 3-4	--- --- ---
Размораживание и разогревание Шпинат глубокой заморозки Гуляш глубокой разморозки	2-4 2-4	20-30 10-15
Доведение до готовности, варка без кипения Клецки, фрикадельки Рыба Белые соусы Взбитые соусы	4-6 4-5 1-2 3-4	20-30 10-15 3-6 8-12
Варка, варка на пару, тушение Рис (в двойном объеме воды) Молочный рис Картофель в мундире Отварной картофель Изделия из теста, макароны Рагу, супы Овощи Овощи глубокой заморозки Приготовление в скороварке	2-3 1-3 4-5 4-5 6-7 3-5 2-4 3-5 4-5	15-30 25-35 25-30 15-25 6-10 15-60 10-20 10-20 ---
Тушение Рулеты Тушеное мясо Гуляш	4-5 4-5 2-4	50-60 60-100 50-60
Жарение Шницель в панировке или без неё Шницель глубокой заморозки Отбивная в панировке или без неё Стейк (3 см толщиной) Грудка птицы (2 см толщиной) Грудка птицы глубокой заморозки Рыба и рыбное филе без панировки Рыба и рыбное филе в панировке Омары и креветки Блины Омлет Яичница-глазунья	6-7 6-7 6-7 7-8 5-6 5-6 5-6 6-7 7-8 6-7 3-5 5-6	6-10 8-12 8-12 8-12 10-20 10-30 8-20 8-20 4-10 непрерывно непрерывно 3-6
Жарение во фритюре (порции по 150-200 г, непрерывное жарение в 1-2 л растительного масла) Продукты глубокой разморозки Мясо Рыба в панировке или кляре Овощи в панировке или кляре Мелкая выпечка: пончики, пышки, фрукты в кляре	8-9 6-7 5-6 5-6 4-5	непрерывно непрерывно непрерывно непрерывно непрерывно

КОРЕШОК ТАЛОНА № 1

на гарантийный ремонт

Изъят с " " " 20 ____ г.

Исполнитель
(Фамилия, подпись)

(наименование и адрес организации,
производившей
ремонт, телефон)



Талон № 1
на гарантийный
ремонт

Продана магазином _____
Дата продажи _____
Штамп магазина _____
(подпись продавца)

КОРЕШОК ТАЛОНА № 2

на гарантийный ремонт

Изъят с " " " 20 ____ г.

Исполнитель
(Фамилия, подпись)

(наименование и адрес организации,
производившей
ремонт, телефон)



Талон № 2
на гарантийный
ремонт

Продана магазином _____
Дата продажи _____
Штамп магазина _____
(подпись продавца)

КОРЕШОК ТАЛОНА № 3

на гарантийный ремонт

Изъят с " " " 20 ____ г.

Исполнитель
(Фамилия, подпись)

(наименование и адрес организации,
производившей
ремонт, телефон)



Талон № 3
на гарантийный
ремонт

Продана магазином _____
Дата продажи _____
Штамп магазина _____
(подпись продавца)

332243.047-03

Исполнитель _____
(Фамилия, подпись)

Владелец _____
(Фамилия, подпись)

(наименование предприятия,
выполнившего ремонт, его адрес)

М. П.

(Должность и подпись руководителя

предприятия, выполнившего ремонт)

----- Исполнитель _____  -----
(Фамилия, подпись)

Владелец _____
(Фамилия, подпись)

(наименование предприятия,
выполнившего ремонт, его адрес)

М. П.

(Должность и подпись руководителя

предприятия, выполнившего ремонт)

----- Исполнитель _____  -----
(Фамилия, подпись)

Владелец _____
(Фамилия, подпись)

(наименование предприятия,
выполнившего ремонт, его адрес)

М. П.

(Должность и подпись руководителя

предприятия, выполнившего ремонт)

332243.047-03

ДЛЯ ЗАМЕТОК
