



Руководство  
по эксплуатации

# Электрошкаф жарочный встраиваемый

Модель

6006.05эшв

Расшифровка обозначения моделей:

XXXX.XXэшв - основное обозначение модели,

XXXX.XXэшв-XXX - дизайнерско-цветовое исполнение



Сделано в России

Уважаемый покупатель!

Благодарим Вас за покупку нашего изделия!

Мы уверены, что Вы сделали правильный выбор, потому что этот современный и функциональный электрошкаф наилучшим образом удовлетворит Ваши потребности и прослужит долгие годы.

Наша продукция проходит тщательный контроль качества и произведена на новейшем оборудовании ведущих европейских фирм.

Качество, надежность и доступная цена - преимущества продукции торговой марки «de luxe».

Высокий класс энергопотребления сократит затраты электроэнергии и поможет Вам добиться прекрасных результатов.

Классический дизайн электрошкафа позволяет данной модели сочетаться с любым интерьером кухни.

Просим Вас внимательно прочитать руководство по эксплуатации перед началом использования.



**СОДЕРЖАНИЕ**

Общие указания	1
Требования по технике безопасности	2
Распаковка	3
Утилизация	4
Технические данные	4
Комплектность	4
Установка	5
Устройство электрошкафа	6
Экономия электроэнергии	8
Подготовка к работе	9
Подключение к электрической сети	9
Порядок работы	9
Уход за электрошкафом	12
Замена лампы освещения	14
Устранение неисправностей	14
Техническое обслуживание	15
Свидетельство о приёмке и продаже	15
Талон на установку	15
Гарантийные обязательства	16
Правила транспортирования и хранения	16
Рекомендации	17
Талоны № 1, 2, 3 на гарантийный ремонт	19

**ОБЩИЕ УКАЗАНИЯ**

Электрошкаф жарочный встраиваемый (далее по тексту - электрошкаф) предназначен для тепловой обработки пищевых продуктов в бытовых условиях.

Не допускается использование электрошкафов в кафе, ресторанах и других предприятиях общественного питания.

Помните, что перед приготовлением пищи электрошкаф необходимо предварительно прогреть при температуре 200 °С в течение 20 минут.

При приготовлении пищи с наличием большого объема жидкости возможен выход пара по боковым сторонам двери, что не является основанием для возврата электрошкафа изготовителю, так как не попадает под гарантийные обязательства.

При покупке убедитесь, что электрошкаф не поврежден, полностью укомплектован, предприятием-изготовителем и торговой организацией правильно заполнены «Свидетельство о приёмке и продаже», гарантийные талоны. При установке требуйте обязательного заполнения «Талона на установку». Незаполнение «Талона на установку» может являться причиной отказа в гарантийном обслуживании. Талоны необходимо хранить в течение всего гарантийного срока.

Электрошкаф перед упаковкой был проверен на специальных стендах на предмет безопасности и работоспособности.

Перед началом эксплуатации внимательно ознакомьтесь с настоящим руководством по эксплуатации и следуйте его рекомендациям.

Изготовитель не несет ответственность за ущерб, причиненный вследствие грубого транспортирования электрошкафа, неправильного подключения, несоблюдения требований данного руководства по эксплуатации.

Электрошкаф должен эксплуатироваться в помещениях с климатическими условиями:

- температура окружающего воздуха от плюс 10 до плюс 35 °С;
- относительная влажность воздуха не более 80%;
- атмосферное давление от 84 до 106 кПа (от 630 до 800 мм рт. ст.).

Окружающая среда должна быть не взрывоопасной и не содержать агрессивные газы, пары и кислоты, разрушающие изоляцию электрошкафа.

Наши электрошкафы постоянно совершенствуются, улучшаются их характеристики и дизайн, поэтому руководство по эксплуатации может не отражать незначительных схемных и конструктивных изменений, связанных с их модернизацией.

## ТРЕБОВАНИЯ ПО ТЕХНИКЕ БЕЗОПАСНОСТИ

Электрошкаф по типу защиты от поражения электрическим током соответствует приборам 1-го класса.

**Внимание!** Электропитание электрошкафа осуществляется от однофазной сети переменного тока частотой 50 Гц с номинальным напряжением 220-230 В.

Во избежание опасности поражения электрическим током и обеспечения правильной эксплуатации подключать электрошкаф должен только квалифицированный персонал специализированных организаций, имеющих право на установку и обслуживание электрических приборов.

Электрошкаф можно устанавливать только в домах, имеющих специальный силовой ввод и заземление.

Место подключения электрошкафа должно находиться в легкодоступном месте, чтобы можно было без затруднений отключить его от электрической сети.

Запрещается проводить проводку непосредственно над электрошкафом, зажимать шнур питания дверью электрошкафа, так как при этом может повредиться изоляция проводов и произойти короткое замыкание.

**Внимание!** Электрошкаф предназначен для использования только в домашних условиях под надзором.

**Внимание!** Доступные части электрошкафа при его эксплуатации могут сильно нагреваться. Не допускайте детей близко к электрошкафу.

Номинальный режим работы электрошкафа - продолжительный.

Не допускайте попадания влаги внутрь электрошкафа.

Во избежание ожогов дверь жарочного электрошкафа следует открывать осторожно, так как возможен резкий выход пара.

В случае неисправности следует отключить электрошкаф от электрической сети и вызвать сервисную службу.

При повреждении шнура питания его замену во избежание опасности должны производить изготовитель, сервисная служба или подобный квалифицированный персонал.

**Запрещается:**

- пользоваться неисправным электрошкафом;
- производить самостоятельно какой-либо ремонт электрошкафа;
- эксплуатировать электрошкаф без заземления (заземление осуществляется через шнур питания);
- подключать электрошкаф через удлинители и тройники;
- эксплуатировать электрошкаф в климатических условиях, отличных от условий, для которых он предназначен, то есть не допускается эксплуатировать в помещениях с повышенной влажностью, вне помещений или в помещениях с повышенным риском пожарной опасности;
- держать или пользоваться вблизи включенного электрошкафа легковоспламеняющимися веществами;
- устанавливать на открытую дверь электрошкафа посуду массой более 10 кг;
- поднимать и передвигать электрошкаф за ручку двери электрошкафа;
- извлекать и вставлять вилку шнура питания в розетку при включенных нагревательных элементах;
- выдергивать вилку из розетки за шнур питания;
- использовать электрошкаф лицами (включая детей) с пониженными физическими, сенсорными или умственными способностями, или при отсутствии у них жизненного опыта или знаний, если они не находятся под присмотром или не проинструктированы об использовании лицом, отвечающим за их безопасность;
- оставлять детей без присмотра для недопущения игр с электрошкафом;
- использовать электрические приборы (пароочистители и т.д.) для очистки электрошкафа;
- производить уход за электрошкафом без его отключения от электрической сети.

**Внимание!** Во время работы электрошкафа дверца должна быть закрыта.

**ОСТОРОЖНО!** Процесс приготовления пищи следует контролировать. Непродолжительный процесс приготовления пищи следует контролировать непрерывно.

**Внимание!** При несоблюдении выше перечисленных требований гарантийное обслуживание не производится.

**РАСПАКОВКА**

Для транспортирования электрошкаф был защищен от повреждений упаковкой. После удаления упаковки просим Вас избавиться от ее частей способом, не наносящим ущерба окружающей среде.

Все материалы, использованные для изготовления упаковки, безвредны, на 100 % подлежат переработке.

330206.008

## УТИЛИЗАЦИЯ

Электрошкаф не подлежит утилизации в качестве бытовых отходов. Его необходимо сдать в соответствующий пункт приемки электронного и электрооборудования для последующей утилизации. Электрошкаф изготовлен из материалов, подлежащих повторному использованию. Соблюдая правила утилизации изделия, Вы можете предотвратить причинение окружающей среде и здоровью людей потенциального ущерба.

Сведения о соответствующем пункте утилизации использованного оборудования Вы можете получить в местной администрации.

## ТЕХНИЧЕСКИЕ ДАННЫЕ

Наименование	Модель электрошкафа
	6006.05эшв-150, 6006.05эшв-151, 6006.05эшв-152, 6006.05эшв-153
Верхний ТЭН - 1,1 кВт	1
Нижний ТЭН - 1,1 кВт	1
ТЭН - гриль - 2,0 кВт	1
Вентилятор конвекции	+
Вентилятор охлаждения корпуса	+
Освещение электрошкафа	+
Аналоговый таймер с программатором	+
Переключатель режимов 7-позиционный	+
Номинальная потребляемая мощность, Вт	2275
Объем электрошкафа, л	64
Габариты (ширина x глубина x высота), мм	596x600x600
Масса, кг	33

## КОМПЛЕКТНОСТЬ

Комплекующие	Модель электрошкафа
	6006.05эшв-150, 6006.05эшв-151, 6006.05эшв-152, 6006.05эшв-153
Электрошкаф	1
Противень	2
Решетка	1
Руководство по эксплуатации	+
Упаковка	+
Комплект монтажных частей	+

## УСТАНОВКА

После распаковки электрошкафа, снимите липкую ленту и все упаковочные материалы.

Параметры настройки электрошкафа приведены в маркировке шильдика. Перед подключением необходимо проверить, соответствуют ли условия подключения (напряжение питания) настройке электрошкафа.

Электрошкаф должен быть установлен в соответствии с указаниями руководства по эксплуатации.

Установку электрошкафа, его подключение к источнику электрической энергии должен производить только квалифицированный персонал специализированных организаций, имеющих право на установку и обслуживание электрических приборов с обязательным заполнением «Талона на установку».

Незаполнение «Талона на установку» может являться причиной отказа в гарантийном обслуживании.

Талоны необходимо хранить в течении всего гарантийного срока.

Материалы, из которых изготовлены элементы кухонной мебели, находящиеся вблизи электрошкафа, должны быть термостойкими (плюс 100°C), в противном случае более низкая термостойкость материалов может привести к их деформации и изменению цвета.

Установка выполняется с использованием комплекта монтажных частей в соответствии с указаниями данного руководства по эксплуатации.

Перед установкой необходимо установить 4 винта с шайбами в специализированные отверстия на передней стенке электрошкафа с лицевой стороны, а прокладки с обратной (см. рис.). Доступность отверстий возможна при открытой дверце электрошкафа.

Установите электрошкаф в мебель и затяните винты до упора.

При установке электрошкафа необходимо выдержать расстояния не менее значений, приведенных на рисунке.

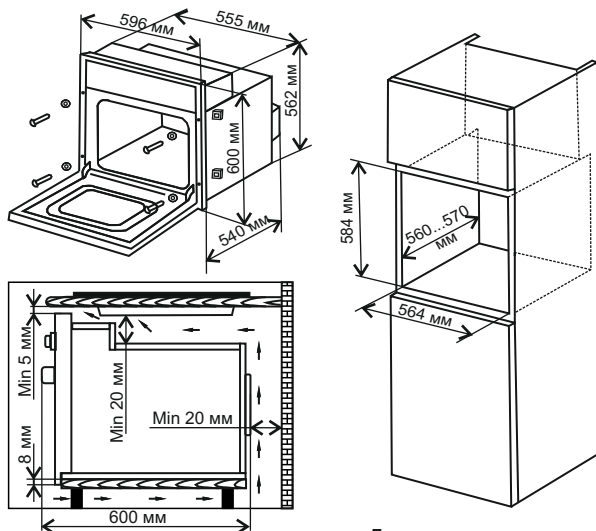

330206.008

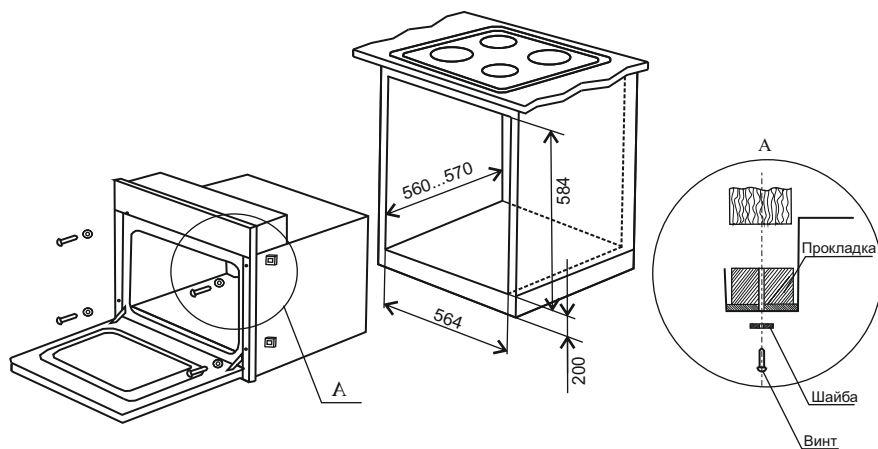

## УСТРОЙСТВО ЭЛЕКТРОШКАФА

Внешний вид электрошкафа модели 6006.05шв показан на рисунке:

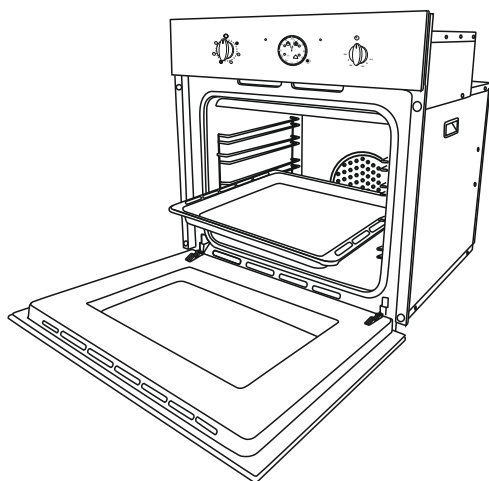

Изображения представлены только для наглядности. Приобретаемая Вами модель может отличаться от описанной в тексте данного руководства.



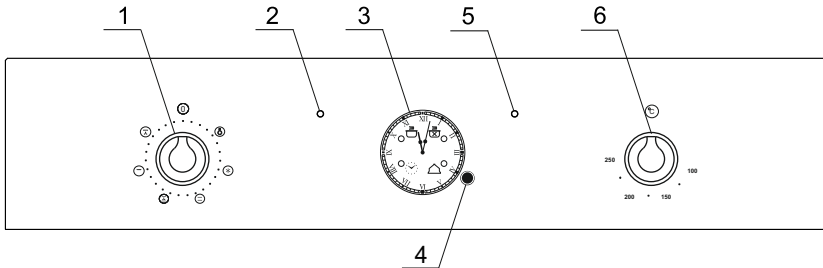



## Панель управления электрошкафа модели 6006.05эшв



Электрошкаф имеет элементы управления, расположенные на панели управления:



- 1 - ручка управления работой режимов электрошкафа;
- 2 - сигнальная лампочка включения электрошкафа (красная);
- 3 - аналоговый таймер с программатором;
- 4- ручка управления аналогового таймера;
- 5 - сигнальная лампочка включения терморегулятора (оранжевая), гаснет при достижении заданной температуры;
- 6 - ручка терморегулятора.

Поворотом ручки управления электрошкафом по часовой стрелке, начиная с положения «0» (выключено), устанавливаются следующие режимы работы:

-  - включение лампочки освещения;
-  - включение вентилятора конвекции;
-  - включение верхнего и нижнего ТЭН-ов;
-  - включение верхнего и нижнего ТЭН-ов, вентилятора конвекции;
-  - включение ТЭН-гриля;
-  - включение верхнего ТЭН-а, ТЭН-гриля и вентилятора конвекции.

**Внимание!** В электрошкафах во всех положениях, за исключением «0», загорается красная сигнальная лампочка включения электрошкафа и лампочка освещения.

При включении терморегулятора загорается оранжевая сигнальная лампочка и гаснет при достижении заданной температуры.

Регулировка температуры осуществляется поворотом ручки терморегулятора от 100 до 250 °С при всех положениях ручки управления электрошкафом, кроме положений «», «».

После 10 мин работы электрошкафа должен автоматически включиться вентилятор охлаждения корпуса. Вентилятор может работать и после выключения режимов работы электрошкафа. Выключение вентилятора происходит после охлаждения корпуса электрошкафа.

Электрошкаф имеет четыре пары направляющих пазов, предназначенных для установки на желаемом уровне противня и решётки.

В электрошкафу на любом уровне могут быть установлены телескопические направляющие. Их возможно снять и установить на любой другой уровень боковых решеток.

Противень устанавливается на выдвинутые направляющие и закрепляется на упорах направляющих, предотвращающих самовольное движение противня в духовке.

Дверь электрошкафа застеклена термостойкими стёклами, которые позволяют визуально контролировать процесс приготовления пищи.

Крепление двери электрошкафа к корпусу выполнено с помощью специальных петель, позволяющих фиксировать её в трёх положениях: закрыто, открыто, промежуточное.

Благодаря различным нагревательным элементам электрошкаф позволяет осуществлять процесс готовки различными способами, основанными на трех главных источниках тепла:

- а) принудительное распространение тепла (с системой вентиляции);
- б) естественное распространение тепла («статическая»);
- с) инфракрасные лучи (гриль).

### АНАЛОГОВЫЙ ТАЙМЕР С ПРОГРАММАТОРОМ

В электрошкафу имеется аналоговый таймер с программатором (см. рисунок, приведенный ниже), который позволяет программировать время начала и продолжительность приготовления.



Функции аналогового таймера:

- режим установки времени суток;



- режим «Таймер»;



- режим установки отложенного начала приготовления;



- режим установки окончания времени приготовления.

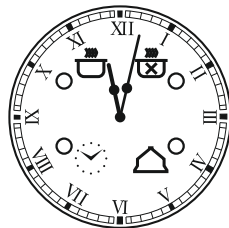

### ЭКОНОМИЯ ЭЛЕКТРОЭНЕРГИИ

Рациональное использование электроэнергии позволяет не только снизить расходы, но и сохранить окружающую среду. Выполнение следующих простых правил позволит добиться наилучших результатов.

Рекомендуется использовать остаточное тепло нагревательных элементов, для чего выключать нагревательные элементы электрошкафа за 5-10 минут до конца приготовления пищи.

Нельзя располагать электрошкаф вблизи холодильников и морозильных камер. Загрязненное резиновое уплотнение электрошкафа способствует потере тепла.

## ПОДГОТОВКА К РАБОТЕ

Перед началом эксплуатации внимательно ознакомьтесь с настоящим руководством по эксплуатации и следуйте его рекомендациям.

После распаковки электрошкафа следует вынуть содержимое духовки, промыть электрошкаф и комплектацию теплым мыльным раствором, протереть их мягкой сухой тканью.

Перед первым использованием электрошкафа необходимо прогреть ТЭН-ы в течение 30 мин при установке температуры 200 °С.

При первом включении электрошкафа возможно появление запаха «нового прибора» от обгорания ТЭН-ов. При этом испаряется влага, скопившаяся во время транспортирования или складского хранения. После этого необходимо хорошо проветрить помещение.

## ПОДКЛЮЧЕНИЕ К ЭЛЕКТРИЧЕСКОЙ СЕТИ

**Внимание!** Подключение электрошкафа к электрической сети должен производить только квалифицированный персонал специализированных организаций, имеющих право на установку и обслуживание электрических приборов в соответствии с действующими нормами.

В следствие неправильного подключения электрошкаф может повредиться - в таком случае покупатель теряет право на гарантийное обслуживание.

Электрошкаф имеет подводящий шнур питания номинальным поперечным сечением жил 1,50 мм<sup>2</sup>.

**Внимание!** При подключении электрошкафа напрямую к стационарной проводке удостоверьтесь в наличии встроенного разъединителя, который позволит отключить устройство от сети питания при необходимости.

## ПОРЯДОК РАБОТЫ

### Режим «Установка текущего времени»

При подключении электрошкафа к сети питания появляется мигающая световая индикация рядом со знаком времени суток «☀️», сигнализирующая о необходимости установки времени. Для отключения индикации необходимо один раз нажать на ручку таймера. Для установки времени суток необходимо 4 раза нажать на ручку программатора, так чтобы снова появилась мигающая световая индикация рядом

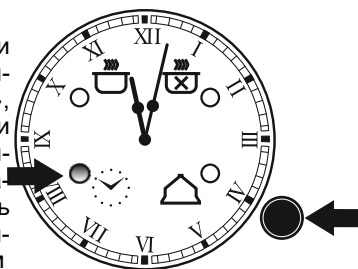

со знаком времени суток. Затем необходимо повернуть ручку таймера для установки времени. Если в течение 10 с не будет повернута ручка таймера, то установка времени будет отменена.

### Работа таймера в режиме звукового оповещения

В состоянии по умолчанию, программатор позволяет использовать ручной запуск духовки используя ручки установки режимов и температуры нагрева. Таймер может быть установлен в режиме звукового оповещения, без автоматического отключения нагрева духовки. Для активации данного режима необходимо 3 раза нажать на ручку программатора, так чтобы появилась мигающая световая индикация рядом со знаком таймера «△». Для увеличения или уменьшения времени, поверните ручку по или против часовой стрелки. Таймер может быть установлен на время от 2 минут и более. Сразу после установки времени необходимо нажать 1 раз на ручку программатора для того, чтобы подтвердить установку таймера. Таймер начинает отсчет времени, а индикатор горит постоянно.

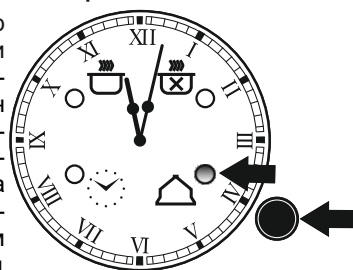

Для просмотра установленного времени после начала работы таймера необходимо один раз нажать на ручку программатора. Для отмены установленного таймера, необходимо нажать и удерживать несколько секунд ручку программатора до тех пор, пока индикатор таймера не погаснет.

Когда установленное время работы таймера сравняется с текущим временем, прозвучит звуковой сигнал сигнализирующий об окончании работы таймера. Для немедленного отключения звукового сигнала необходимо 1 раз нажать на ручку программатора. Автоматическое отключение звукового сигнала произойдет через 1 минуту.

Примечание: установка таймера в режиме звукового оповещения возможна только тогда, когда не задействованы другие режимы работы программатора.

### Режим работы таймера с заданной продолжительностью времени приготовления

В этом режиме работы таймера задаётся время приготовления, по истечении которого программатор отключает нагрев и звучит звуковой сигнал.

Для начала работы в данном режиме необходимо при помощи ручки электрошкафа установить требуемый режим приготовления. Ручкой терморегулятора установить необходимое значение температуры приготовления. Для установки окончания времени приготовления необходимо 2 раза нажать на ручку программатора, так чтобы появилась мигающая световая индикация рядом со знаком «⌘». Для увеличения или уменьшения времени, поверните ручку по или против часовой стрелки. Таймер может быть установлен на время от 2 минут и более. Сразу после установки времени необходимо нажать 1 раз на ручку программатора для того, чтобы подтвердить установку таймера.

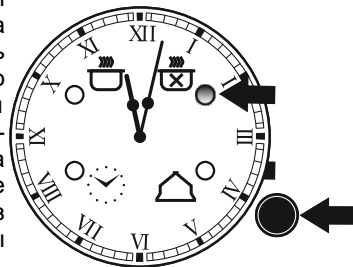

Таймер начинает отсчет времени, а индикатор горит постоянно.

Для просмотра установленного времени после начала работы таймера необходимо один раз нажать на ручку программатора. Для отмены установленного таймера, необходимо нажать и удерживать несколько секунд ручку программатора до тех пор, пока индикатор таймера не погаснет.

Когда установленное время работы таймера сравняется с текущим временем, появится мигающая световая индикация рядом со знаком «», включится звуковой сигнал сигнализирующий об окончании работы таймера, освещение электрошкафа и сигнальная лампочка терморегулятора погаснут, автоматически отключится нагрев.

**Внимание!** Для завершения работы электрошкафа не забудьте повернуть ручку терморегулятора и ручку управления режимами в нулевое положение.

Для немедленного отключения звукового сигнала необходимо 1 раз нажать на ручку программатора. Автоматическое отключение звукового сигнала произойдет через 1 минуту.



### Режим отложенного запуска приготовления через заданный промежуток времени

В этом режиме задаются общее время приготовления продукта и промежуток времени, через который начнётся приготовление продукта.

Для начала работы в данном режиме необходимо при помощи ручки электрошкафа установить требуемый режим приготовления. Ручкой терморегулятора установить необходимое значение температуры приготовления.

Для установки времени отложенного запуска приготовления необходимо 1 раз нажать на ручку программатора, так чтобы появилась мигающая световая индикация рядом со знаком отложенного начала приготовления «». Для установки времени начала приготовления поверните ручку программатора. Таймер может быть установлен на время от 2 минут и более. Сразу после установки времени необходимо нажать 1 раз на ручку программатора

так как индикатор продолжает мигать в течение нескольких секунд после последнего вращения. Если в течение этого времени Вы не нажмете на ручку программатора, то произойдет автоматическая отмена выбранной программы.

После нажатия на ручку программатора световой индикатор рядом со знаком «» будет непрерывно светиться и появится мигающая световая индикация рядом со знаком режима установки окончания времени приготовления «». Для установки времени окончания приготовления поверните ручку программатора. Таймер может быть установлен на время от 2 минут и более. Сразу после установки времени необходимо нажать 1 раз на

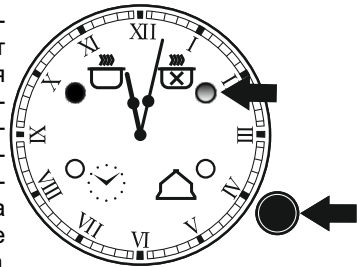
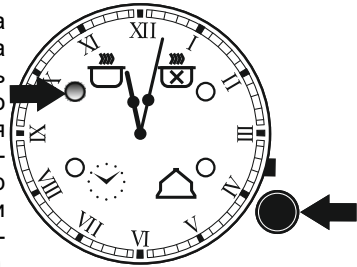

ручку программатора для того, чтобы подтвердить установку таймера. После нажатия на ручку программатора световые индикаторы рядом со знаками «☀» и «☾» будут непрерывно светиться. Освещение электрошкафа и сигнальная лампочка терморегулятора должны погаснуть. После прохождения заданного промежутка времени погаснет световой индикатор рядом со знаком отложенного начала приготовления «☾», включится освещение электрошкафа и сигнальная лампочка терморегулятора, начнется приготовление продукта.

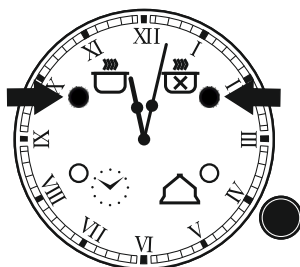

Когда установленное время окончания приготовления сравнивается стекущим временем, световой индикатор рядом со знаком окончания времени приготовления «☀» начнет мигать, включится звуковой сигнал, освещение электрошкафа и сигнальная лампочка терморегулятора погаснут, автоматически отключится нагрев.

**Внимание!** Для завершения работы электрошкафа не забудьте повернуть ручку терморегулятора и ручку управления режимами в нулевое положение.

Для немедленного отключения звукового сигнала необходимо 1 раз нажать на ручку программатора. Автоматическое отключение звукового сигнала произойдет через 1 минуту.

## УХОД ЗА ЭЛЕКТРОШКАФОМ

**Внимание!** Перед тем, как мыть электрошкаф, отключите его от электрической сети.

Не используйте паровые чистящие агрегаты или агрегаты под высоким давлением для чистки изделия.

Не применяйте для чистки абразивные средства (питьевую соду или кальцинированную), истирающие поверхность и оставляющие царапины.

Не используйте жесткие абразивные очистители или жесткие скребки для чистки стекла дверцы электрошкафа, так как они могут поцарапать поверхность, которая в результате может разбиться на осколки.

Каждый раз после пользования электрошкафом его необходимо вымыть тёплой водой с моющим средством, протереть мягкой сухой тканью и просушить. Можно применять специальные аэрозольные средства для удаления жира. Значительно легче мыть электрошкаф, пока он ещё тёплый. Для ускорения процесса мытья электрошкафа рекомендуем провести гидролизную очистку. Для этого необходимо:

- удалить из духовки противни,
- налить воду комнатной температуры в неглубокую и широкую емкость, добавить средство для мытья посуды и установить на решетку. В качестве емкости возможно использовать противень,
- включить электрошкаф в режим «верхний + нижний ТЭН-ы», установить температуру «100 °С» и прогреть электрошкаф в течении не менее 30 мин,
- открыть дверь, остудить электрошкаф, влажной салфеткой вручную удалить размокшую грязь и жир,
- просушить электрошкаф при открытой двери в течении не менее 1 ч.

Данная очистка облегчает уход за электрошкафом, но не заменяет её полностью. Чем чаще будет производиться подобная обработка, тем легче будет уход за электрошкафом.

Электрошкаф оборудован стеклянной дверью. Внутреннее стекло можно легко снять без использования каких-либо инструментов. Блокировочная система без наружных винтов обеспечивает чистку стекла.

Чтобы снять внутреннее стекло с двери электрошкафа необходимо:

- полностью открыть дверь;
- при помощи плоской отвертки с дальней стороны от Вас одновременно осторожно поддеть с двух боковых сторон стекло и приподнять вверх за край;
- вынуть стекло из отверстий, двигая его от себя вперед и вверх;
- завершив чистку, выполните эти же операции в обратном порядке.

**Внимание!** Обратите внимание на правильность последовательности при установке стекла.

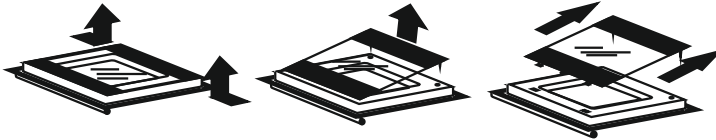

Когда Вы моете электрошкаф внутри, резиновое уплотнение двери лучше снять, вынув металлические скобы из отверстий.

Для улучшения и упрощения очистки стенок духовки Вы можете снять боковые решетки. Для этого необходимо:

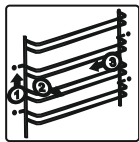

- приподнять передний край решетки вверх;
- отвести решетку внутрь духовки;
- потянуть решетку на себя, освободив её из дальних отверстий.

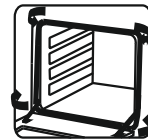

После очистки установку решетки провести в обратном порядке:

- сначала необходимо вставить решетку в дальние гнезда, а затем в передние и потянуть вниз.

Если решетка в электрошкафу крепится винтами, то для её снятия необходимо открутить два винта.

После сборки проверьте надежность установки решеток и прочность фиксации.

## ЗАМЕНА ЛАМПЫ ОСВЕЩЕНИЯ

**Внимание!** Убедитесь, что электрошкаф отключен, прежде чем проводить замену лампы, чтобы избежать опасности поражения электрическим током.

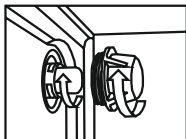

Лампа с цоколем E14

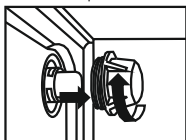

Лампа с цоколем G9

Отключите электрошкаф от электрической сети, вынув из розетки вилку шнура питания или отключив автоматический выключатель (автомат).

Открутите стеклянный плафон.

Извлеките вышедшую из строя лампу и замените её новой со следующими характеристиками:

- напряжение - 220 - 230 В;

- мощность - 15...25 Вт.

Лампа должна быть с цоколем E14 или цоколем G9 в зависимости от комплектации и рассчитана на работу при высокой температуре в духовке (плюс 300 °С).

Соберите всё в обратной последовательности и подключите плиту к электрической сети.

## УСТРАНЕНИЕ НЕИСПРАВНОСТЕЙ

Если Ваш электрошкаф нуждается в ремонте, список ремонтных организаций, адреса которых приведены на сайте [deluxetm.com](http://deluxetm.com), всегда к Вашим услугам.

Все неисправности электрошкафов, вызванные отказом (за исключением замены лампы освещения), устраняются только специалистами ремонтных организаций. Непрофессиональное вмешательство в ремонт опасно, так как может привести к поражению электрическим током и короткому замыканию.

Неисправность, её внешнее проявление	Вероятная причина	Способ устранения
Не горит лампа освещения электрошкафа.	Перегорела лампа освещения.	Заменить лампу освещения.
Не нагревается один из ТЭН-ов электрошкафа.	Перегорел ТЭН.	Вызвать ремонтную службу для решения проблем: заменить ТЭН.
Не вращается вентилятор конвекции.	Неисправен вентилятор конвекции.	Вызвать ремонтную службу для решения проблем: заменить вентилятор конвекции.
Не включается вентилятор охлаждения.	Неисправен вентилятор охлаждения. Неисправен термовыключатель + 60°C	Вызвать ремонтную службу для решения проблем: заменить вентилятор охлаждения, заменить термовыключатель + 60°C
Не включается заданный режим, заданная функция.	Не исправен монтаж электрошкафа. Не исправен программатор.	Вызвать ремонтную службу для решения проблем: проверить надежность соединений в монтаже жгута, заменить таймер.

## ТЕХНИЧЕСКОЕ ОБСЛУЖИВАНИЕ

Техническое обслуживание электрошкафа проводится специалистами уполномоченных организаций в соответствии с действующими региональными Правилами.

Не допускаются затвердевания и трещины на изоляции шнура питания.

При повреждении шнура питания его замену во избежание опасности должны производить изготовитель, сервисная служба или подобный квалифицированный персонал.

Срок службы электрошкафа – 10 лет, по истечении которого необходимо обратиться в организацию, осуществляющую надзор за бытовыми электроплитами, для определения возможности и срока дальнейшей эксплуатации плиты или необходимости его замены.

## СВИДЕТЕЛЬСТВО О ПРИЕМКЕ И ПРОДАЖЕ

**Электрошкаф жарочный  
встраиваемый**

Штамп ОТК

Продана \_\_\_\_\_  
(наименование торгового предприятия)

Дата продажи \_\_\_\_\_

## ТАЛОН НА УСТАНОВКУ

Установлен в г. \_\_\_\_\_

по ул. \_\_\_\_\_ в доме № \_\_\_\_\_ кв. \_\_\_\_\_ и пущен в

работу механиком \_\_\_\_\_

(наименование организации)

Механик \_\_\_\_\_ Владелец \_\_\_\_\_  
(подпись) (подпись)

“ \_\_\_\_ ” \_\_\_\_\_ 20\_\_ г.

## ГАРАНТИЙНЫЕ ОБЯЗАТЕЛЬСТВА

Изготовитель гарантирует работу электрошкафа при соблюдении потребителем условий эксплуатации, хранения и транспортирования.

Гарантийный срок - 3 года со дня передачи электрошкафа потребителю. День передачи определяется как день продажи через розничную торговую сеть.

При отсутствии в отрывном талоне штампа магазина и даты продажи гарантийный срок исчисляется со дня выпуска электрошкафа.

Гарантийное обслуживание не производится в случаях:

- неправильной установки или незаполнения «Талона на установку» на электрошкаф,

- неправильного подключения и эксплуатации электрошкафа;

- несанкционированного ремонта или иного вмешательства;

- установки неоригинальных комплектующих;

- наличия на деталях следов воздействия химических веществ;

- повреждений, вызванных животными или насекомыми;

- повреждений вызванных пожаром, наводнениями, военными действиями и

т. п.

Изготовитель не принимает претензий к комплектности и механическим повреждениям электрошкафа после его продажи. Все претензии должны предъявляться к организациям торговли, где было приобретено изделие.

На электрические компоненты гарантийный срок 1 год.

Гарантия не распространяется на установку и подключение электрошкафа не в соответствии с требованиями данного руководства по эксплуатации, на механические повреждения, на замену лампы освещения.

Гарантия не распространяется на выход пара по боковым сторонам двери при приготовлении пищи с наличием большого объема жидкости.

Электрошкафы соответствуют требованиям ТР ТС 004/2011 «О безопасности низковольтного оборудования», ТР ТС 020/2011 «Электромагнитная совместимость технических средств», ТР ЕАЭС 037/2016 "Об ограничении применения опасных веществ в изделиях электротехники и радиоэлектроники".

Срок службы электрошкафа - 10 лет.

Ремонт электрошкафов производят ремонтные организации, адреса которых приведены на сайте [deluxetm.com](http://deluxetm.com).

Сервисный центр: тел. (8412) 49-53-75, E-mail: [servis@svarhome.com](mailto:servis@svarhome.com).

## ПРАВИЛА ТРАНСПОРТИРОВАНИЯ И ХРАНЕНИЯ

Электрошкаф в упаковке производителя может транспортироваться любым видом крытого транспорта в соответствии с правилами перевозки грузов, действующих на данном виде транспорта. Условия транспортирования: температура окружающей среды от плюс 50 до минус 50 °С и относительной влажности 80% при температуре плюс 25 °С.

При транспортировании должны быть исключены удары и перемещения электрошкафа внутри транспортного средства.

До ввода в эксплуатацию электрошкаф должен храниться в упаковке производителя в закрытых отапливаемых помещениях при температуре от плюс 5 °С до плюс 40 °С и относительной влажности 80% при температуре плюс 25 °С.

## РЕКОМЕНДАЦИИ

## РЕКОМЕНДАЦИИ ПО ПРИГОТОВЛЕНИЮ

















Предлагаем Вашему вниманию рекомендации по приготовлению продуктов в электрошкафу.

Хотим предупредить Вас, что эти рекомендации носят приблизительный характер, т.к. время и температура приготовления во многом зависит не от самого электрошкафа, а от количества (веса), видов и свойств приготавливаемых продуктов.

Ваш новый электрошкаф может иметь режимы приготовления пищи, отличные от тех, которыми обладал Ваш предыдущий прибор, поэтому рекомендуем при первом использовании выставить менее высокие температуры из рекомендуемых и лишь затем, по мере необходимости, увеличить температуру.





















**F** - положение ручки переключателя режимов работы;  
 - уровни противней;

**°C** - положение ручки терморегулятора;  
 - время приготовления.

					
<b>F</b>					
<b>°C</b>	160-200	180-200	200-220		
	2-3	2	1-3		
	30'-50'	20'-40'	10'-20'		
					
<b>F</b>					
<b>°C</b>	210-220	160-180	190-200	200-220	160-180
	2	2-3	2-3	2	2
	45'-60'	45'-60'	60'-70'	120'-150'	120'-160'

330206.008

## РЕКОМЕНДАЦИИ

						
						
 C	200-220	200-220	160-190	160-180	175-190	200-220
	4	2	2	2	2	2-3
	14'-18'	90'-120'	90'-120'	45'-60'	60'-70'	50'-60'
						
						
 C	190-210	170-200				
	2	3				
	40'-50'	40'-50'				

КОРЕШОК ТАЛОНА № 3  
на гарантийный ремонт

Изъят с " " " 20 \_\_\_\_ г.  
Исполнитель \_\_\_\_\_  
(Фамилия, подпись)

\_\_\_\_\_  
(наименование и адрес организации,  
производившей ремонт, телефон)



Талон № 3  
на гарантийный  
ремонт

Продана магазином \_\_\_\_\_  
Дата продажи \_\_\_\_\_  
Штамп магазина \_\_\_\_\_

(подпись продавца)

КОРЕШОК ТАЛОНА № 2  
на гарантийный ремонт

Изъят с " " " 20 \_\_\_\_ г.  
Исполнитель \_\_\_\_\_  
(Фамилия, подпись)

\_\_\_\_\_  
(наименование и адрес организации,  
производившей ремонт, телефон)



Талон № 2  
на гарантийный  
ремонт

Продана магазином \_\_\_\_\_  
Дата продажи \_\_\_\_\_  
Штамп магазина \_\_\_\_\_

(подпись продавца)

КОРЕШОК ТАЛОНА № 1  
на гарантийный ремонт

Изъят с " " " 20 \_\_\_\_ г.  
Исполнитель \_\_\_\_\_  
(Фамилия, подпись)

\_\_\_\_\_  
(наименование и адрес организации,  
производившей ремонт, телефон)



Талон № 1  
на гарантийный  
ремонт

Продана магазином \_\_\_\_\_  
Дата продажи \_\_\_\_\_  
Штамп магазина \_\_\_\_\_

(подпись продавца)

Исполнитель \_\_\_\_\_  
(Фамилия, подпись)

Владелец \_\_\_\_\_  
(Фамилия, подпись)

\_\_\_\_\_  
(наименование предприятия,  
выполнившего ремонт, его адрес)

М. П.

\_\_\_\_\_  
(Должность и подпись руководителя  
предприятия, выполнившего ремонт)



Исполнитель \_\_\_\_\_  
(Фамилия, подпись)

Владелец \_\_\_\_\_  
(Фамилия, подпись)

\_\_\_\_\_  
(наименование предприятия,  
выполнившего ремонт, его адрес)

М. П.

\_\_\_\_\_  
(Должность и подпись руководителя  
предприятия, выполнившего ремонт)



Исполнитель \_\_\_\_\_  
(Фамилия, подпись)

Владелец \_\_\_\_\_  
(Фамилия, подпись)

\_\_\_\_\_  
(наименование предприятия,  
выполнившего ремонт, его адрес)

М. П.

\_\_\_\_\_  
(Должность и подпись руководителя  
предприятия, выполнившего ремонт)



Сохраняйте руководство по эксплуатации,  
оно поможет разрешить возникшие  
вопросы



Изготовитель: ООО «СВАР».

Адрес: 440039, Россия, г. Пенза, ул. Гагарина, 13.

8 800 100 86 80

[servis@svarhome.com](mailto:servis@svarhome.com)

[deluxetm.com](http://deluxetm.com).